



Rockford Fosgate®

RFX9220M

Installation & Operation

Installation et fonctionnement
Instalación y funcionamiento

RFX Series

Source Units

INTRODUCTION

Dear Customer,

Congratulations on your purchase of the world's finest brand of car audio source units. At Rockford Fosgate we are fanatics about musical reproduction at its best, and we are pleased you chose our product. Through years of engineering expertise, hand craftsmanship and critical testing procedures, we have created a wide range of products that reproduce music with all the clarity and richness you deserve.

For maximum performance we recommend you have your new Rockford Fosgate product installed by an Authorized Rockford Fosgate Dealer, as we provide specialized training through Rockford Technical Training Institute (RTTI). Please read your warranty and retain your receipt and original carton for possible future use.

Great product and competent installations are only a piece of the puzzle when it comes to your system. Make sure that your installer is using 100% authentic installation accessories from Connecting Punch in your installation. Connecting Punch has everything from RCA cables and speaker wire to power line and battery connectors. Insist on it! After all, your new system deserves nothing but the best.

To add the finishing touch to your new Rockford Fosgate image order your Rockford accessories, which include everything from T-shirts to jackets and hats.

To get a free brochure on Rockford Fosgate products and Rockford accessories, in the U.S. call 480-967-3565 or FAX 480-967-8132.

For all other countries, call +001-480-967-3565 or FAX +001-480-967-8132.

PRACTICE SAFE SOUND™

Continuous exposure to sound pressure levels over 100dB may cause permanent hearing loss. High powered auto sound systems may produce sound pressure levels well over 130dB. Use common sense and practice safe sound.

If, after reading your manual, you still have questions regarding this product, we recommend that you see your Rockford Fosgate dealer. If you need further assistance, you can call us direct at 1-800-669-9899. Be sure to have your serial number, model number and date of purchase available when you call.

The serial number can be found on the outside of the box. Please record it in the space provided below as your permanent record. This will serve as verification of your factory warranty and may become useful in recovering your source unit if it is ever stolen.

Serial Number: _____

Model Number: _____

TABLE OF CONTENTS

Introduction	2
Safety Instructions	3
Precaution	3-4
Contents of Carton	4
Installation	4-8
Remote (Battery Installation)	4
Installation Considerations	5
Mounting Locations	5
Standard Mount	6
ISO-DIN Mount	6
Wiring the System	7
Wiring Diagram	8
Source Unit Features	8-9

Operation-Basic	10-13
Initial Set-Up	10
Reset Button	10
Power ON/OFF	10
Clock Operation	12
Mode Selection	12
Operation-Tuner	13-14
Operation-CD Player	15-17
Operation-Wired Remote (Optional) ..	18
Operation-Title Programming	19
Operation-MP3	20-21
Troubleshooting	22-25
Specifications	26
Warranty Information	27

NOTE: Review each section for more detailed information.

GETTING STARTED

Welcome to Rockford Fosgate! This manual is designed to provide information for the owner, salesperson and installer. For those of you who want quick information on how to install this product, please turn to the **Installation Section** of this manual. Other information can be located by using the Table of Contents. We, at Rockford Fosgate, have worked very hard to make sure all the information in this manual is current. But, as we are constantly finding new ways to improve our product, this information is subject to change without notice.

NOTE: This manual uses abbreviations for the following terms:

TUNER = AM/FM Radio Tuner

CDP = In-Dash CD Player

CDX = CD Changer

AUX = External Auxiliary Input

MP3 = Computer Generated Audio File Format

SAFETY INSTRUCTIONS

WARNING

This symbol with "**WARNING**" is intended to alert the user to the presence of important instructions. Failure to heed the instructions will result in severe injury or death.

CAUTION

This symbol with "**CAUTION**" is intended to alert the user to the presence of important instructions. Failure to heed the instructions can result in injury or unit damage.

 **CAUTION:** To prevent injury and damage to the unit, please read and follow the instructions in this manual. We want you to have enjoyment from this system, not a headache.

 **CAUTION** If you feel unsure about installing this system yourself, have it installed by a qualified Rockford Fosgate technician.

 **CAUTION** Before installation, disconnect the battery negative (-) terminal to prevent damage to the unit, fire and/or possible injury.

PRECAUTIONS

SOURCE UNIT AND OPTIONAL CD CHANGER

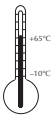

Operating Temperature

Be sure the temperature inside the vehicle is between -10°C and $+65^{\circ}\text{C}$ ($+14^{\circ}\text{F}$ and $+149^{\circ}\text{F}$). DO NOT play a disc if the temperature is higher or lower than the operating range.



Moisture Condensation

The CD playback may waver due to condensation. If this occurs, remove the disc from the source unit and wait approximately an hour for the moisture to evaporate.



Environment Exposure

DO NOT expose the Source Unit or optional CD Changer to any of the following: direct sun and heat, high humidity, excessive dust, excessive vibration and rain or water.

Visit our web site for the latest information on all Rockford products.

www.rockfordfosgate.com

PRECAUTIONS



Handling the Detachable Faceplate

DO NOT drop or cause shock to the faceplate as serious damage may occur. Protect the faceplate by storing it in the supplied carrying case.



Avoid Mechanical Malfunction

DO NOT grab a disc while it is being automatically loaded into the source unit. Doing this may cause serious damage to the playback mechanism and/or damage to the disc.

IR REMOTE CONTROLLER



Environment Exposure

DO NOT expose the IR Remote to any of the following: direct sun and heat, high humidity and rain or water.



Handling the IR Remote

DO NOT drop or cause shock to the IR Remote as serious damage may occur.

COMPACT DISCS



Disc Handling and Care

DO NOT touch the playing side (opposite of label side) of the disc. When handling the disc, only the outer edges or center hole of the disc should be touched. DO NOT affix any sticker or label to the disc. DO NOT apply vinyl record spray, anti-static agent, acetone, or any other volatile chemicals to the disc.



Damaged Disc

DO NOT play a cracked, warped, or damaged disc. Doing this may cause serious damage to the playback mechanism.



New Discs

The CD player will eject discs that have either been inserted incorrectly or have irregular surfaces. If a new disc is ejected after loading, feel around the outer edge of the CD and its center hole. Any small burrs or irregularities could inhibit proper loading of the disc. To remove the burrs, rub the inside edge of the hole and outside edge of the disc with an object such as a ball point pen.

CONTENTS OF CARTON

Model 9220 Source unit
Installation & Operation Manual
Standard Mounting Sleeve
Back strap (taped to box insert)
Chassis Release Keys (2)

Hardware Package
16-pin Power Harness
Faceplate Cases (1 Soft and 1 Hard)
IR Remote Control (Small Box Inside Carton)

INSTALLATION

REMOTE

Battery Installation

1. Remove the battery cover on the back of the remote.
2. Install two (2) AAA batteries with the polarities correct as show by the diagram inside the battery compartment of the remote.

INSTALLATION CONSIDERATIONS

The following is a list of tools needed for installation:

Volt/Ohm Meter	Hand held drill w/assorted bits
Wire strippers	1/8" diameter heatshrink tubing
Wire crimpers	Assorted connectors
Wire cutters	Soldering iron
#2 Phillips screwdriver	Solder
Battery post wrench	Heat gun

This section focuses on some of the vehicle considerations for installing your new Source Unit. Pre-planning your system layout and best wiring routes will save installation time. When deciding on the layout of your new system, be sure that each component will be easily accessible for making adjustments.

CAUTION: If you feel unsure about installing this system yourself, have it installed by a qualified technician.



CAUTION: Before installation, disconnect the battery negative (-) terminal to prevent damage to the unit, fire and/or possible injury.



Before beginning any installation, follow these simple rules:

1. Be sure to carefully read and understand the instructions before attempting to install the Unit.
2. For safety, disconnect the negative lead from the battery prior to beginning the installation.
3. For easier assembly, we suggest you run all wires prior to mounting your Source Unit in place.
4. Route all of the RCA cables close together and away from any high current wires.
5. Use high quality connectors for a reliable installation and to minimize signal or power loss.
6. Think before you drill! Be careful not to cut or drill into gas tanks, fuel lines, brake or hydraulic lines, vacuum lines or electrical wiring when working on any vehicle.
7. Never run wires underneath the vehicle. Running the wires inside the vehicle provides the best protection.
8. Avoid running wires over or through sharp edges. Use rubber or plastic grommets to protect any wires routed through metal, especially the firewall.
9. ALWAYS protect the battery and electrical system from damage with proper fusing. Install the appropriate fuse holder and fuse on the +12V power wire within 18" (45.7 cm) of the battery terminal.
10. When grounding to the chassis of the vehicle, scrape all paint from the metal to ensure a good, clean ground connection. Grounding connections should be as short as possible and always be connected to metal that is welded to the main body, or chassis, of the vehicle.

MOUNTING LOCATIONS

The mounting position of your source unit will have a great effect on the performance of your in-dash CD Player. The source unit can be installed in a wide range of operating locations. However, care should be taken to ensure optimum performance.

Engine Compartment

Never mount this unit in the engine compartment. Mounting the unit in the engine compartment will void your warranty.

Instrument Panel

Mounting the source unit in the instrument panel provides optimum access. The source unit should be securely mounted using the "Standard Mount" or "ISO-DIN Mount" method to ensure optimum CD Player performance.

INSTALLATION

Center Console

Mounting the source unit in the center console provides optimum access. Be sure the installation does not interfere with the operation of the gear shift or parking brake.

Glove Box

Mounting the source unit in the glove box is adequate, but does not provide easy access. Glove box mounting should only be done if "Instrument Panel" or "Center Console;" mounting is not acceptable (i.e., maintaining integrity of older vehicles with metal dashboards.)

Under Dash

Mounting the source unit under the dash is adequate, but does not provide easy access. Under dash mounting should only be done if "Instrument Panel," "Center Console" or "Glove Box" mounting is not acceptable. Mount the source unit off to the side of the driver's area to reduce interference with the parking brake, gear shift, or operating pedals.

NOTE: The source unit should have a mounting angle within $\pm 20^\circ$ from horizontal.

STANDARD MOUNT

Installing;

- Mount the Locks for the Installation Sleeve onto the source unit (use supplied screws).
- Mount the Installation Sleeve into a secure instrument panel.

NOTE: Make sure to mount the Source Unit as close to horizontal as possible for optimum CD Player performance. Mounting Angles of up to $\pm 20^\circ$ from horizontal can be accommodated.

- Bend Appropriate Tabs on all sides of the installation sleeve. See Installation Sheet.
- Install Source Unit by sliding unit into installation sleeve until it clicks into place.
- Mount Back Strap securely behind the instrument panel to prevent source unit vibration.
- Back strap Screw should be 6mm max (use supplied screw).
- Connect Antenna to antenna jack on rear of source unit.

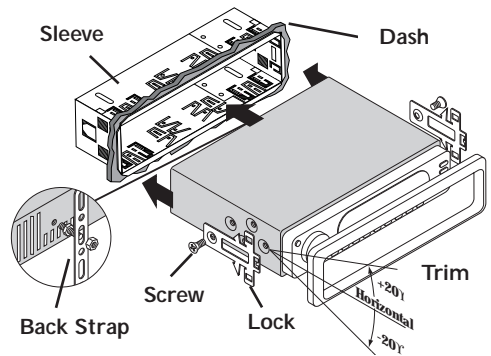

Removal;

- Disconnect Back Strap from rear of radio (if used).
- Remove Trim Piece from front of radio.
- Insert Release Keys into left and right sides of source unit to disengage locks.
- Remove Source Unit from installation sleeve with release keys.

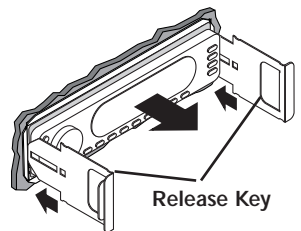

ISO-DIN MOUNT

Installing;

- Remove Trim Piece and Installation Sleeve from source unit.
- Factory Bracket should align with two mounting holes on each side of source unit.
- ISO Screws should be 6mm max (use supplied screws).
- Connect Antenna to antenna jack on rear of source unit.
- Install Source Unit into instrument panel.

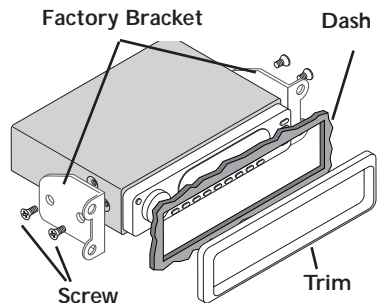

WIRING THE SYSTEM

NOTE: See diagram on following page to help you connect your system.

 **CAUTION:** If you do not feel comfortable with wiring your new source unit, please see your local Authorized Rockford Fosgate Dealer for installation.

 **CAUTION:** Before installation, disconnect the battery negative (-) terminal to prevent damage to the unit, fire and/or possible injury.

1. Install the **16-Pin Power Harness** by connecting the corresponding wires to the electrical and audio system. Solder and heat shrink all connections for a reliable installation. For each connection, cut a 1" piece of heat shrink tubing and slide over one of the wires. Strip each wire 3/8" then twist together and solder. Slide the tubing over the connection and shrink the tubing with a hot air gun until no bare wire is exposed.
2. Connect the **BLACK** (Ground) wire to chassis ground. Prepare the chassis ground by scraping any paint from the metal surface and thoroughly clean the area of all dirt and grease. Strip the end of the wire and attach a ring connector. Fasten the wire to the chassis using a non-anodized screw and star washer.
3. Connect the **YELLOW** (Backup) wire to a source of constant +12V (for retaining memory on user-programmed functions). The source should always have +12V, even when the ignition is off and the car is not running.
4. Connect the **RED** (ACC +B) wire (Ignition) to a source of switched +12V (is on only when ignition key is in "accessory" or "run" position). Connect the **RED** wire to a switched +12 volt positive source. The switched signal is usually taken from the ACC (accessory) position of the ignition. If the vehicle does not have an ACC position, connect the wire to the switched ON position of the ignition.
5. Connect the **ORANGE** (Dimmer) wire to the lighting switch terminal. This will dim the main display by 30% when the headlights are turned on.
6. Connect the **LT. BLUE** (Remote B+) wire to the "Remote Turn-On" leads of the amplifier(s). This will turn-on the external amplifiers when the source unit is powered on.
7. Connect the **BLUE/RED** (Auto Ant.) wire to the "Power Antenna" lead. This will raise a fully automatic antenna when the source unit is powered on, but only in Tuner Mode.
8. Connect the **PINK** (Telephone Mute) wire for cell phone mute to the wire on the cell phone harness that provides ground when the phone rings.
- 9a. **Connecting Speakers (Not using external amplifier)**
Connect the Speaker Wires to the corresponding speaker leads by soldering and heat shrinking all connections for a reliable installation. If only one pair of speakers is utilized in the system, use only the **FRONT** speaker leads and heat shrink the unused **REAR** leads to prevent from shorting out. Be sure to maintain speaker polarity. **DO NOT** chassis ground any speaker leads as unstable operation may result.
- 9b. **Connecting Speakers (Using external amplifier)**
Install the Preamp Output Harness by plugging the RCA cables into the corresponding extension RCAs that feed the input of the amplifiers. Be sure to route the signal cables away from any high current wires to prevent coupling noise from radiated electrical fields into the audio signal. The **FRONT OUTPUT** connects to the Front speaker's amplifier. The **REAR OUTPUT** connects to the Rear speaker's amplifier. The **SUM OUTPUT** connects to the Subwoofer amplifier.
10. Connect the **AUX INPUT** to the external audio source (this inserts the audio before the volume control on the source unit). The input voltage this circuit can accept is 1-3V RMS.
11. Connect the CD Changer (optional) by plugging the 8-pin DIN cable into the connector located at the rear of the source unit. **DO NOT** connect the optional Wired Remote into this connector.
12. Connect the Wired Remote (optional) by plugging the 8-pin DIN controller cable into the pigtail connector hanging from the rear of the source unit. **DO NOT** connect the optional CD Changer into this connector.
13. Connect the Antenna by plugging the antenna cable into the connector located at the rear of the source unit. Be sure the antenna is securely grounded to the vehicle for proper radio reception.

INSTALLATION

DO NOT connect optional CD Changer to

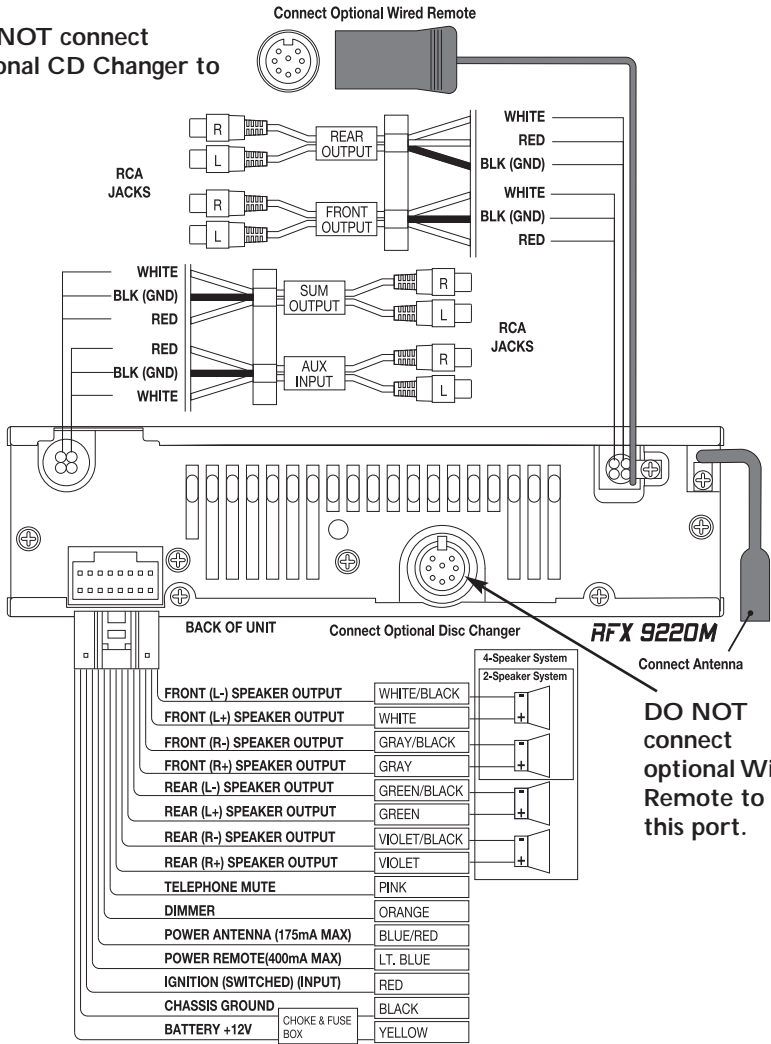

SOURCE UNIT FEATURES

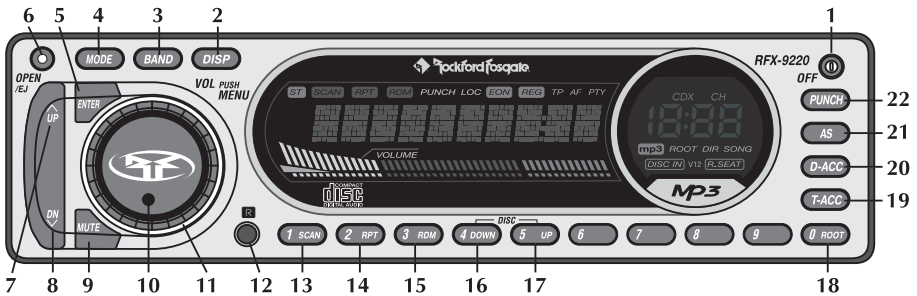

1. **OFF** – Turns the source unit on and off.
2. **DISP** – Toggles between different display features in main display; when pressed and held for 1 second, toggles clock between hours and minutes.
3. **BAND** – Selects which bank of tuner presets (FM1/FM2/AM) should be active.
4. **MODE** – Selects between TUNER/CDP/CDX/AUX1 modes.
5. **ENTER** – Enables tracks in MP3 mode.
6. **OPEN/EJ** – Opens the faceplate and ejects CDs from the in-dash CD player.
7. **UP (▶▶)** – Selects the next radio station in TUNER mode and selects the next track in CDP/CDX mode.
8. **DN {DOWN} (◀◀)** – Selects the previous radio station in TUNER mode and selects the previous track in CDP/CDX mode.
9. **MUTE** – Mutes audio in TUNER and AUX1 modes. Pauses the disc in CDP/CDX mode.
10. **SELECT (Volume Center)** – When pressed, selects between SUM, BASS, TREBLE, BALANCE, FADER, and VOLUME modes. Press and hold to enter set-up menu (see **Setup Options**). Press to enter character when using the Programmable Title option.
11. **VOLUME (Outside)** – Used to control volume level. Adjusts default levels during set-up options. Selects characters when using the Programmable Title option.
12. **R** – Infrared eye for remote operation.
13. **PRESET 1/SCAN** – Selects radio preset #1 in TUNER mode and scans each track on the disc in CDP/CDX mode.
14. **PRESET 2/RPT** – Selects radio preset #2 in TUNER mode and repeats the current track in CDP/CDX mode.
15. **PRESET 3/RDM** – Selects radio preset #3 in TUNER mode and selects tracks at random in CDP/CDX mode.
16. **PRESET 4/DOWN** – Selects radio preset #4 in TUNER mode, or previous disk in CDX Mode.
17. **PRESET 5/UP** – Selects radio preset #5 in TUNER mode, or next disk in CDX Mode.
18. **PRESET 0/ROOT** – Selects radio preset #0 in TUNER mode and returns unit to root directory in MP3 mode.
19. **T-ACC** – Allows you to enter the track number you want manually .
20. **D-ACC** – Allows you to enter the disc number you want, CDX mode (available only for 6 disc player).
21. **AS** – Press to store strongest radio stations in each tuner bank in AUTO STORE mode.
22. **PUNCH** – Enables bass and treble response to be boosted at all volume levels.

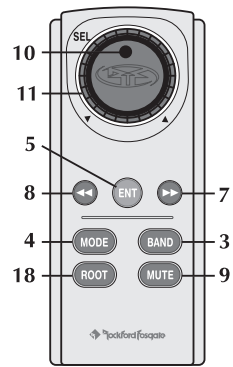

IR Remote

IMPORTANT: The 8-Pin communication BUS on the back of the unit is used ONLY for the optional CD changers, RFX8810 or RFX8620M, and is not backwards compatible with older RFX models. Rockford Fosgate recommends connecting only the appropriate RFX models together. Rockford Fosgate does not assume responsibility when using other manufacturers' source units with Rockford Fosgate CD changers (or vice versa). DO NOT connect the optional wired remote into this BUS. Connect the wired remote ONLY into the 8-Pin connector on the pigtail.

OPERATION – BASIC

INITIAL SETUP

NOTE: Items shown in () refer to remote control functions.

DETACHABLE FACEPLATE

The faceplate is detachable as a theft deterrent.

To Detach the Faceplate:

1. Press the Open Button to cause the faceplate to slide down and forward.
2. Press the release button on the bottom front edge of the faceplate and slide the faceplate away from the unit.
3. The faceplate bracket will automatically close after 5 seconds.

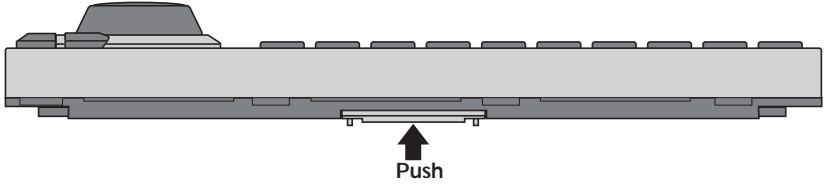
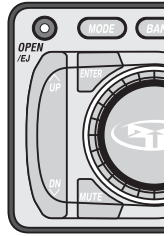

To Attach the Faceplate

1. Make sure that the faceplate bracket is in the closed position.
2. Press the faceplate against the front of the unit until it clicks into place.

CAUTION: Do not attempt to attach the faceplate to the faceplate bracket when the bracket is in the open position. You may cause damage to the mechanism that may void your warranty.

3. If desired, the faceplate can be permanently attached by affixing it to the bracket with the screw provided.

RESET BUTTON

CAUTION: Do not press the Reset Button too hard or you may cause damage that may void your warranty. If you need assistance, please consult an Authorized Rockford Fosgate Dealer.

1. Follow the instructions above to detach the faceplate.
2. Insert a paper clip or other slender object into the Reset Button hole in the lower left corner of the unit and gently press it in until the button clicks.

POWER ON/OFF

1. Press the OFF button to turn the radio on.
2. Press the OFF button again to turn the radio off.

Any Button Wake-Up

Press any button, except OPEN or DISP to “wake-up” the radio from sleep mode.

NOTE: When the radio is off, “sleep mode”, the clock will be displayed.



VOLUME KNOB/TONE CONTROLS

The Volume knob is a multifunction controller and handles the Volume, Tone Controls, and Setup Options, see below.

To Control Volume

1. Turn the VOLUME knob (Volume Outside) clockwise to raise volume.
2. Turn the VOLUME knob (Volume Outside) counter-clockwise to lower volume.

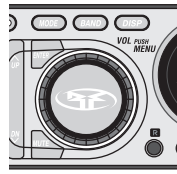

Turn Outside

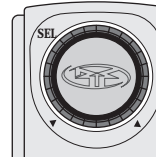

Remote

To Adjust Tone Controls

1. Press the SELECT button (Volume Center) repeatedly to cycle through SUM > BASS > TREBLE > BALANCE > FADER > VOLUME.
2. Turn the VOLUME knob (Volume Outside) to increase, clockwise, or decrease, counter-clockwise, the selected function.

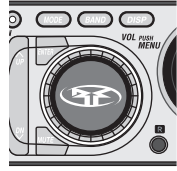

Press Center

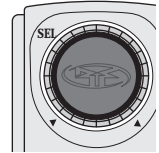

Source Tone Memory

Individual Bass & Treble settings are memorized for TUNER / CD PLAYER / CD CHANGER / AUX1.

NOTE: If no adjustment is made after 5 seconds, the MENU knob will revert to VOLUME mode.

SETUP OPTIONS

The list below shows the default Setup Options. The bracketed items are the alternate options contained within each Setup Option.

Selecting Options

1. Press and hold the SELECT button (Volume Center) for about 1 second until the first Option appears {LOCAL}.
 2. Press the SELECT button (Volume Center) repeatedly to cycle through all Setup Options. The first three options only affect the Tuner Mode.
 3. To change an Option, press the UP or DN {Down} Button (▶▶ or ◀◀).
 4. To store, wait 5 seconds and the Display will return to the last Mode shown.
- **LOCAL [DX]** — Adjusts the sensitivity of the tuner for rural conditions where there are weak radio stations while Local adjusts the sensitivity for city conditions where there are several strong radio stations.
 - **AMERICAS [EUR/AUST]** — Allows tuning of frequencies available in different parts of the world.
 - **P. PLAY [EJ MUTE]** — Plays the Tuner after you eject a CD while Eject Mute mutes the Tuner after you eject a CD.
 - **V/BAR ON [V/BAR OFF]** — Displays the Volume Bar at the bottom of the Front Panel while Volume Bar Off turns it off.
 - **INIVOL 15** — Sets the maximum Initial Volume when the unit turns on. Initial Volume sets point of maximum volume when the unit is turned on. If the volume setting was lower than the initial volume setting when the unit is turned off, then the lower volume will be used at turn on. If the volume setting was higher than the initial volume setting, then the initial volume setting is used at turn on. This feature prevents accidental high volume turn on as well as allows high volume settings to be retained in case another preamplifier is the system's main volume control.
 - **CONTRAST [VIEW 6]** — Controls the view angle of the display. Allows adjustment for best visibility.
 - **SUM FLAT [80HZ]** — Means third pair of RCA pre-outs is full-range while 80Hz means that the pre-outs are crossed-over 80Hz low-pass for subwoofer use.

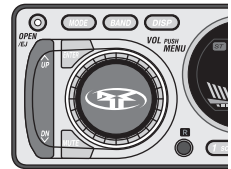

Press & Hold Center

Remote

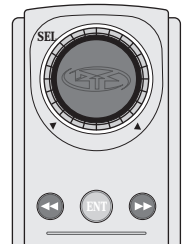

OPERATION – BASIC

- **SCROLL ON [SCROLL OFF]** — Titles scroll across panel screen. Scroll Off prevents scrolling.
- **AUX1 IN 0 [+6, -6]** — Allows you to boost the input volume of a weak external audio source or diminish a powerful one. Useful for external sources: MP3 players, video games, VCPs, etc.
- **VDSEL ON [VDSEL OFF]** — This is for the low voltage detection. While "ON", if the power voltage to the unit drops below approximately 10 volts, the unit will begin "beeping". Turning this "OFF" will bypass the low voltage detection.

CLOCK OPERATION

Setting the Clock Hours

1. Press and hold the DISP button for 1 second until the hour flashes.
2. Press UP or DN {Down} button to set the hour.

Setting the Clock Minutes

1. Press and the DISP button a second time and the minutes will flash.
2. Press UP or DN {Down} button to set the minutes.

Your settings will be saved after the clock has flashed for 5 seconds.

NOTE: When the radio is off (sleep mode) the clock will be displayed.

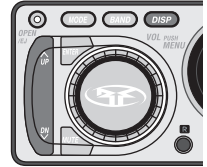

MODE SELECTION

Press the MODE button repeatedly to cycle through the following modes:

- CDP PLAY — Enables CD Player if a CD is inserted.
- AUX1 — Allows for an external audio source to attach to the sound system.
- TUNER — Enables the Tuner.

MUTE

1. Press the MUTE button to dampen the volume.
2. Press the MUTE button a second time to revert the audio to the previous level.

NOTE: The panel will display MUTE until the function is canceled.

PUNCH

The Punch button enables the bass and treble response of the audio output to be boosted for all listening levels.

1. Press the PUNCH button to enable the Punch feature.
2. Press the PUNCH button again to disable.

NOTE: The panel will display "Punch" when the Punch feature is on.

PANEL DISPLAY

Tuner Mode:

The panel will display the band, FM1, FM2 or AM1, and the station frequency, unless the default has been changed to TITLE DEFAULT and a station title has been programmed in.

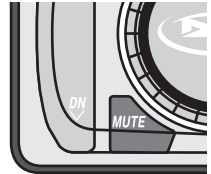
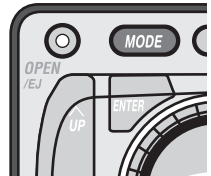

CD or CDX Modes

While playing a disc the panel will display the track number and the time played, also the disc number if in CDX mode, unless the default has been changed to TITLE DEFAULT and a disc title has been programmed in.

All Other Modes

The panel will display the mode AUX1, unless the default has been changed to TITLE DEFAULT and a title has been programmed in.

PANEL DISPLAY DEFAULT

To set the default, press and hold the DISP button until the hours on the clock begin blinking. Immediately pressing MODE button allows selection of the default Display by toggling between Tuner frequency, or track time in CD Mode, and station or disc name, if titled. See **PROGRAMMING TITLES** for information.

NOTE: A maximum total of 100 titles can be programmed into the unit.

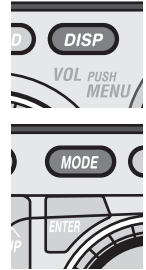

OPERATION – TUNER

SELECTING A BAND

Press the BAND button repeatedly to cycle through FM1, FM2, and AM. The act of selecting the band automatically enables that band.

TUNER OPTIONS

LOCAL and AMERICAS are the default Tuner Options settings. The bracketed options are alternate options.

- LOCAL [DX]
- AMERICAS [EUR/AUST]
- P.PLAY [E|MUTE]

Selecting Tuner Options

See **SETUP OPTIONS** to change tuner options.

SELECTING A STATION

Press the UP or DN {Down} Button (▶▶ or ◀◀) once and the Tuner will rapidly proceed to the next (UP) or pervious (DOWN) station.

Press and holding either the UP or DN {Down} Button (▶▶ or ◀◀) for 1 second will put you into TUNER MANUAL mode. You can now manually search up or down at a rate of one digit per click (pressing and holding the UP or DN {Down} Button (▶▶ or ◀◀) will allow rapid searching).

PRESET BUTTONS

Each Tuner mode—FM1, FM2, and AM—has 10 presets for a total of 30 presets.

To Set a Preset Button

1. Tune the Tuner to the station you wish to program.
2. Press and hold any preset button (1 to 0) for five seconds and it will program that setting.



OPERATION – TUNER

AUTO STORE

If you want the Tuner to select the 10 most powerful stations in order of their signal strength and assign them to Preset buttons 1 to 0, you can use Auto Store.

1. Press and the AS button and the Tuner will scan the entire dial.
2. Auto Store will store radio stations independently in the selected tuner bank (FM1/FM2/AM).

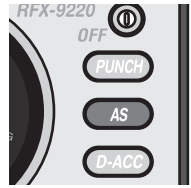

PROGRAMMING STATION TITLES

The name of a Station can be stored in memory using up to 10 characters as a title.

See **PROGRAMMING TITLES** at the end of the **OPERATION-CD PLAYER** section.

Available on International R.D.S. Models Only

AF/TP MODE

TP (Traffic Program) Mode will automatically switch to receive a Traffic Announcement regardless of the current operating mode of the unit. EON TA are stations that do not have a TRAFFIC PROGRAM but can provide information on other radio stations that do.

AF (Alternative Frequencies) Mode compares the signal level of the current station with the signal level of other alternative frequencies on the same radio network (see PTY Mode). If the AF provides a stronger signal than the current frequency, the radio will switch to the stronger AF.

Traffic Program Mode (TP)

1. Press the AF/TP button to engage TP Mode, and again to disengage TP Mode.
2. When TP is blinking, TP Mode is on and there is no TP DATA to receive.
3. The SEEK or AS function will stop only at radio stations providing TP or EON TA.

Alternative Frequencies Mode (AF)

1. Press and hold the AF/TP button for 1 second to engage AF Mode.
2. Press and hold AF/TP again for 1 second to disengage AF Mode.

PTY MODE

PTY (Program Type) can search for radio stations via MUSIC MODE or SPEECH MODE networks. Music Mode categorizes radio stations into Pop, Rock, Modern Music, Light, Classics, and others. Speech Mode categorizes music into News, Affairs, Info, Sports, Education, Drama, Culture, and Science. REG (Region Mode) will switch the station to another that has the same PI CODE (station that provides exactly the same program) but in a different REGION.

Program Type Mode

1. Press the PTY button to cycle through MUSIC, SPEECH, and PTY OFF.
2. Press the PRESET button that corresponds to the mode type (refer to chart).

KEY	Music Mode	Speech Mode
M1	POP M	NEWS
M2	ROCK M	AFFAIRS
M3	M.O.R.M.	INFO
M4	LIGHT M	SPORT
M5	CLASSICS	EDUCATE
M6	OTHER M	DRAMA
M7	–	CULTURE
M8	–	SCIENCE
M9	–	VARIED

Region Mode

1. Press and hold the PTY button for 1 second to turn on Region Mode.
2. Press and hold the PTY button again for 1 second to turn off Region Mode.

NOTE: The LCD will display "REG" when AF and REG modes are on.

Basic Operation

NOTE: This system will play AUDIO CDs created on a Macintosh

NOTE: This system will play CD-R and CD-RW discs.

To Play a CD

1. Press OPEN button and the Front Panel will slide open.
2. Insert a CD and the Front Panel will slide closed after 5 seconds.
3. CDPPLAY will auto-select and the CD will begin playing track 1 immediately.
4. Use UP or DN {Down} Button (▶▶ or ◀◀) to change tracks.

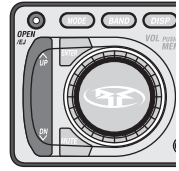

Remote

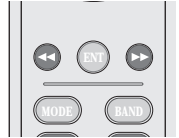

To Eject a Disc

1. Press the OPEN button, "EJECT" appears on the display and the Front Panel will slide open and eject the disc.
2. Press the OPEN button while Front Panel is open, or wait 5 seconds and the Front Panel will auto-close.

NOTE: If OPEN is pressed and held for longer than 1 second, the Front Panel will open and Eject will not be engaged. If the disc is not removed after being ejected, the unit will wait 10 seconds before pulling the disc back in and auto-closing the front panel. It will not start playing the disc if this happens.

Panel Display

While playing a disc the panel will display the track number and the time played, also the disc number if in CDX mode, unless the default has been change to TITLE DEFAULT and a disc title has been programmed in. See **PANEL DISPLAY DEFAULT** in **OPERATION-BASIC**.

Advanced Operation

The following also works with the optional CDX Multi-Disc Changer if it has been installed.

NOTE: Items shown in () refer to remote control functions.

Track Selection

1. Press the UP Button (▶▶) to select the next track on the disc.
2. Press the DN {Down} Button (◀◀) to select the previous track.

Considerations

CDP MODE: The disc will start over at track 1 again after the last track plays.

CDX MODE: When the last track number on the current disc is reached, the next disc will load in the CD changer and begin playing track 1.

To Play Tracks at Random

1. Press the 3/RDM button to randomize the tracks on a disk. If you have a multi-disc changer, press and hold the 3/RDM button for 1 second to randomize the discs and tracks.
2. To cancel, press the 3/RDM button a second time.

NOTE: The panel will display RDM until the function is cancelled.



OPERATION – CD PLAYER

To Repeat a Track

1. Press the 2/RPT button to to repeat the track currently playing.
2. To cancel, press the 2/RPT button a second time. Pressing the 1/SCAN or 3/RDM button will also cancel repeat, or pressing and holding the UP or DN {Down} Button (▶▶ or ◀◀).

NOTE: The panel will display RPT until the function is cancelled.

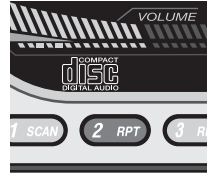

Forward/Reverse

Press the DN {Down} Button (◀◀) and the player will take you to the start of the same track as long as that track is more than 10 seconds in. If the track is less than 10 seconds in, pressing the DN {Down} Button (◀◀) will take the player to the beginning of the previous track. Pressing the UP Button (▶▶) takes you to the next track.

Fast Forward/Reverse

1. Press and hold the UP Button (▶▶) to fast forward the track.
2. Press and hold the DN {Down} Button (◀◀) to fast rewind the track.

NOTE: The panel will display the elapsed time as long as the UP or DN {Down} Button (▶▶ or ◀◀) is pressed.



Remote

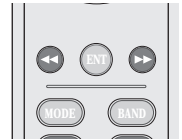

Track Scan

Track Scan plays the intro to each track for 10 seconds before moving to the next track on the currently playing disc.

1. Press the 1/SCAN button to begin track scan mode.
2. To cancel, press the 1/SCAN (button a second time).

NOTE: The panel will display 1/SCAN, the CD track number and elapsed time for 10 seconds for each track until the function is cancelled.



Pause CD

1. Press the MUTE button to pause the CD.
2. Press the MUTE button a second time to resume playing the disc.

NOTE: The panel will display PAUSE and the track number until the function is canceled.

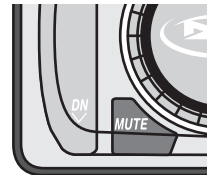

Direct Track Access

Direct Track Access allows any track to be immediately selected and played. This method is faster than manually cycling through each track on the disc.

1. Press the T-ACC button to select Direct Track Access mode.
2. Press the number, 1-2-3-4-5-6-7-8-9-0, to access the desired track on the disc.

EXAMPLE: Pressing the T-ACC button, then 01 takes you to track 1, pressing 12 takes you to track 12 and so forth. Pressing just 1 digit, 7, will take you to track 7 after 5 seconds.

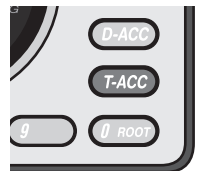

RFX 8620M CD Changer Operation (Optional Accessory)

Magazine Eject

1. Slide door open in the direction shown.
2. Press the EJECT button to release the disc magazine from the CD changer.

NOTE: The panel will display NO CD, if in CDX mode, then go to AUX1 mode.

NOTE: If the front eject button does not work, a manual eject lever is visible through a hole at the bottom of the unit. Move the lever in the direction shown to eject magazine.

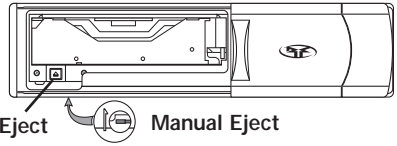
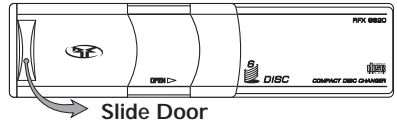

Loading Disc to the Magazine

1. Pull out the desired disc tray number from the magazine.
2. Place the disc into the magazine, label side up.
3. Push the disc tray back into the magazine.

NOTE: Discs numbers are arranged from the bottom up.

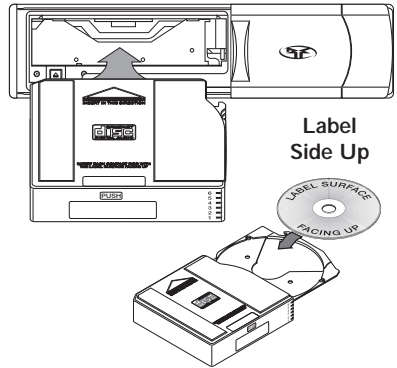

Loading the Magazine to the CD Changer

The INSERT IN THIS DIRECTION arrow indicates the proper direction that the magazine should be loaded into the CD changer.

CAUTION: Avoid installing or leaving the magazine where it would be subject to high temperatures such as from direct sunlight or from hot air from the heater. Doing so will damage the unit.



CD Changer Mode

1. Press the MODE button until CDX PLAY is displayed.
2. The CD changer will immediately begin playing track #1 of the first available disc.
3. If the changer was previously initialized, the changer will resume playing the last track initialized.

Disc Selection

1. Press the PRESET 5-UP button to select the next disc in the magazine.
2. Press the PRESET 4-DOWN button to select the previous disc in the magazine.
3. Press the D-ACC button and numbers 1-8 for direct disc access.

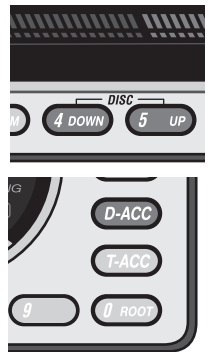

Panel Display

While playing a disc the panel will display the track number and the time played, also the disc number, unless the default has been change to TITLE DEFAULT and a disc title has been programmed in. See **PANEL DISPLAY DEFAULT** in **OPERATION-BASIC**.

NOTE: When the last track # on the current disc is reached, the next disc will load and begin playing track #1.

OPERATION – WIRED REMOTE (OPTIONAL)

RFX MR1 Wired Remote Control (Optional Accessory)

CAUTION: To prevent injury and/or damage to the unit and/or vehicle, read and follow all safety precautions.

Installation

1. cut a 2" hole into the panel where the controller will be mounted.

Light Connection

2. Connect a wire from a source of switched +12V, is on only when ignition key is in "accessory" or "run" position, to the tab on the back of remote. The switched signal is usually taken from the ACC (accessory) position of the ignition. If the vehicle does not have an ACC position, connect the wire to the switched ON position of the ignition.
3. Connect wire from chassis ground to one of the screw posts on the back of the remote.

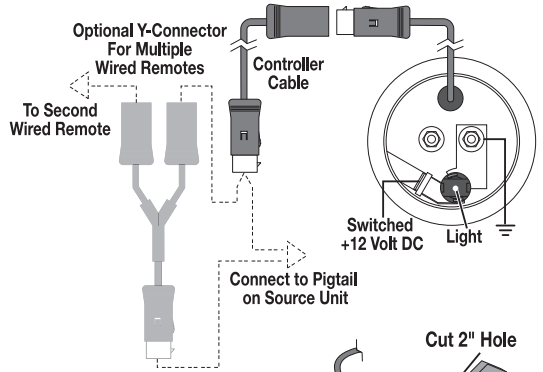

Remote Connection

3. Connect the controller cable to the connector on the remote.

NOTE: Extra controller cables are available for longer reach.

4. Route the cable to the source unit and connect to the pigtail connector hanging from the back.

NOTE: DO NOT connect the cable to the 8-Pin BUS port on the back of the source unit. This is for the optional CD changer.

4. Mount the remote into place using the bracket and nuts.

NOTE: Multiple remotes can be connected using the optional Y-Connector.

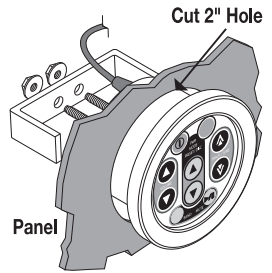

Remote Features

1. **PWR** – Turns the source unit on and off.
2. **MODE** – Selects between TUNER/CDP/CDX/AUX1 modes.
3. **PRESET / DISC** – When in tuner mode, allows you to select up and down through radio presets. When in CDX mode, allows you to go to the previous or next disc.
4. **VOLUME** – Used to control volume level.
5. **TRACK / TUNE** – When in tuner mode, allows you to select up and down through radio stations. When in CDP or CDX mode, allows you to go to the previous or next track on a disc.
6. **BAND** – Selects which bank of tuner presets (FM1/FM2/AM) should be active.
7. **MUTE** – Mutes audio in TUNER and AUX1 modes. Pauses the disc in CDP/CDX mode.

Optional Wired Remote

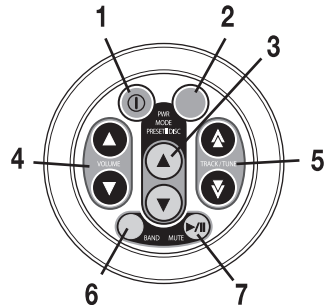

Programmable Disc Title Memory

NOTE: A maximum total of 100 titles can be programmed into the unit.

The name of a Station, CD or AUX1 channel can be stored in memory using up to 10 characters as a title.

Title Memory

1. Select the mode you are going to be titling, (Tuner, CDP, CDX or AUX1). In tuner mode, select the station to be titled.

NOTE: The disc to be titled must be in the unit, either in CDP or CDX, and selected.

2. Press and hold the BAND button for 1 second and the first digit of the 10-digit front panel will begin to blink.
3. Press the DISP button to cycle through the following character types:

Type 1: (space)ABCDEFGHIJKLMN OPQRSTUVWXYZ

Type 2: abcdefghijklmnopqrstuvwxy z

Type 3: 0123456789

Type 4: / \ , + ? ! * ' ()



4. Turn the VOLUME knob (Volume Outside) to select the proper character.
5. Press the SELECT button (Volume Center) to move to the next space.
6. Press and hold the SELECT button (Volume Center) for 1 second to store the title into memory.

Title Erasing

1. Press and hold the MUTE button for 1 second.
2. Turn the VOLUME knob to select the title for erasing.
3. Press and hold the SELECT button (Volume Center) for 1 second to erase the title.



Turn Outside



Press Center

MP3 Player Operation — Basic Playing

NOTE: RFX players do not recognize MP3 CDs created on a Macintosh.

NOTE: RFX players recognize MP3's recorded on either CD-R or CD-RW discs. With support for multi-session as well.

NOTE: Playability may depend on the type of CD-R/CD-RW used, CD surface condition, CD writer performance and condition and/or software used. For more information, visit our website.

To play an MP3 Disc

1. Press OPEN button and the Front Panel will slide open.
2. Insert an MP3 disc and the Front Panel will slide closed after 5 seconds, or press OPEN to close immediately.
3. CDP PLAY will auto-select and the MP3 disc will begin playing track 1.
4. Press the UP and DN {Down} buttons (▶▶ or ◀◀) to go forward and backward when changing tracks.

NOTE: Random (RDM), repeat (RPT), PAUSE and EJECT work the same as a regular CD.

Negotiating the MP3 Directory

The ROOT Level

The ROOT Level contains the name of the disc, but no folder or song information. The first song on the disc will automatically begin playing when a disc is inserted.

Directly Selecting a Song by Title

The MP3 file management system is a folder-based system similar to the Windows™ File Manager. Because of this, the UP or DN {Down} Buttons (▶▶ or ◀◀) function differently than they do in CD Mode. Instead of going forward or backward through your disc respectively, they go up and down through the file list.

1. Press the ROOT button and the display will show the disc name. The display will then immediately switch to show the name of the first folder on the disc and display it for 5 seconds. If no action is taken during this 5 second period, the display will default back to the song currently playing.
2. While the name of the first folder is showing, press the DN {Down} Button (◀◀) to scroll through the list of folders. Press the UP Button (▶▶) to scroll back up through the folders.
3. Press the ENTER button (ENT) and the name of the first song in the selected folder will be displayed.
4. Press the DN {Down} Button (◀◀) to scroll from the first song contained in the selected folder. Press the UP button (▶▶) to scroll back through the songs.

NOTE: If The song name will remain displayed for 5 seconds in steps 1 through 4 above. If no action is taken during this 5 second period, the display will default back to the song currently playing.

5. Press ENTER (ENT) to select the song and the song will begin playing.

NOTE: If no disc is loaded into the CD player, NO CD will be displayed and the source unit will revert to AUX1 mode.

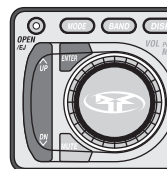

Remote

DN {Down} Button

When playing an MP3 track, pressing the DN {Down} Button (◀◀) will take you to the beginning of the previous track. For example, if listening to track 3, pressing the DN {Down} Button (◀◀) goes to the beginning of track 2, not the beginning of track 3.

However, if playing a regular audio CD track and the DOWN button is pressed, the player will take you to the beginning of the same track as long as the playing track has been playing for more than 10 seconds. If the track is within 10 seconds of its beginning, pressing the DN {Down} Button (◀◀) will take the player to the beginning of the previous track.

Fast Forward/Fast Reverse

This function is possible in MP3 Mode, but the time will not display and there will be no sound.

Maximum Writing Speed and Bit Depth

The maximum speed of the CD ROM burner accepted by the RFX units is 12X. The maximum bit rate range possible is 32kb/sec–320kb/sec. For best performance of scrolling display, before creating a file system in your CDR burning program, select the CD layout properties menu and file system tabs. Use JOLIET file format, this allows a maximum of 32 upper and lowercase scrolling characters to be displayed.

NOTE: Make sure that when a MP3 CD is burned that it is formatted as a data disc and NOT as an audio disc.

Programmable Titling

Programmable Titling is not available in MP3 mode. However, default is selectable to track/time or song title on disc.

Directory Structure

The MP3 directory is set up in three levels and is comprised of three components: (1) the Root, (2) Folders, and (3) Songs. Songs are played in the order and level in which they are located. As shown in the diagram to the right, all songs in Level 2 are played before the songs contained in Level 3 or lower. These levels are descriptive of the function of having songs in folders and subfolders. Any song in a level below Level 3 is treated as though it were in Level 3, but will play in the level order as shown. The songs in the diagram at the right are numbered in the order they will play.

NOTE: Songs located in subfolders will not display when scrolling within the folder. Songs and folders will display in the same order as they appear in your file manager on your PC.

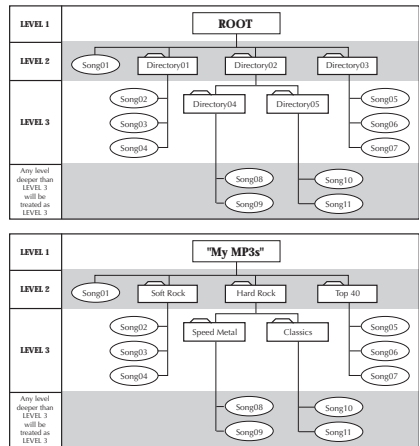

TROUBLESHOOTING

NOTE: If the error still continues after doing one of the easy remedies, before taking the unit to a service dealer, try resetting the system by pressing the reset button.

General

SYMPTOM	DIAGNOSIS	REMEDY
Source Unit does not turn on	Voltage applied to Red and Yellow wires is not between 10.8 and 16 volts or there is no voltage present	Check battery, connections and fuses and repair or replace as necessary. If voltage is above +16 volts, have the electrical system inspected by an authorized car service center.
	Unit is not properly grounded	Check wiring and repair as necessary
No backlight illumination	Detachable faceplate not properly connected	Detach faceplate and reinstall into chassis
Speakers pop when turning Source Unit On/Off	Auto antenna and remote B+ are not configured properly	Check wiring and repair as necessary. Refer to "Wiring the System" section of this manual for further information
	Bad component in the signal chain	Check connections and bypass all components between the source unit and the amplifier. Connect one component at a time to determine the culprit. Connect this component to the Blue wire and check for pops. Repair or replace component as necessary
Tuner fails to tune any radio	Antenna is disconnected	Check connections and repair as necessary
Tuner has poor reception	Antenna is disconnected or not properly grounded to vehicle	Check connections and installation of antenna and repair or replace as necessary
	Antenna cable is intermittent or damaged	Disconnect antenna and test with known working antenna. If tuner works, check installation and repair antenna as necessary
	Antenna is wrong type for AM/FM frequencies	Consult your local Authorized Rockford Fosgate Dealer for proper antenna selection
Disc will not load into Source Unit (also see error codes)	Voltage applied to Red and Yellow wires is not between 10.8 and 16 volts or there is no voltage present	Check battery, connections and fuses, and repair or replace as necessary. If voltage is above +16 volts, have the electrical system inspected by an authorized car service center
Disc will not eject (also see error codes)	Voltage applied to Yellow wire is not between 10.8 and 16 volts or there is no voltage present	Check battery, connections and fuses, and repair or replace as necessary. If voltage is above +16 volts, have the electrical system inspected by an authorized car service center

SYMPTOM	DIAGNOSIS	REMEDY
ERROR 1 (Initialize Error)	No initialization	Press the reset button
	Mechanism is jammed and loading motor (or driving circuit) is defective	Repair the mechanism and loading motor (or driving circuit)
ERROR 3 (Loading Error)	Foreign objects are preventing the disc from loading	Check CDP mechanism load area by removing faceplate and repair as necessary
	Loading area in mechanism and loading motor (or driving circuit) is defective	Repair the mechanism and loading motor (or driving circuit)
ERROR 4 (Eject Error)	Foreign objects are preventing disc from ejecting	Check CDP mechanism eject area by removing faceplate and repair as necessary
	Eject area in mechanism and ejecting motor (or driving circuit) is defective	Repair the mechanism and loading motor (or driving circuit)
ERROR 6 (Transverse Error)	Transverse motor or switch is defective or Traverse area of disc is damaged	Check CD mechanism motor and switch. Put in a different disc!
ERROR 7 (Servo Error)	Excessive dirt or dust on disc	Clean disc to remove dirt or dust as necessary
	Disc is warped, cracked, damaged or severely scratched	Put in a different disc!
ERROR 9 (TOC Error)	Disc is cracked, warped or severely damaged	Put in a different disc!
	Laser pickup is defective	Have service center repair laser pickup
	Servo unit in CDP mechanism is not operating properly	Check the servo circuit area and repair as necessary
Radiated Noises	No RF suppression of blower motors	Connect filter cap (Radio Shack #272-1085) in-line on B+ near blower motor.
	No RF suppression of switches	Connect a .1 μ f – .01 μ f non-polarized capacitor across switch contacts
CD skips excessively	Source unit mounted at an incorrect angle	Check mounting angle of source unit (mount within $\pm 20^\circ$ from horizontal) and repair as necessary
	Source unit not secured properly (Standard Mount)	Check tightness of installation sleeve and back strap; repair or replace as necessary
	Source unit not secured properly (ISO Mount)	Check tightness of mounting screws and repair or replace as necessary

TROUBLESHOOTING

SYMPTOM	DIAGNOSIS	REMEDY
Engine Noise	Source unit is not grounded properly	Check connections and repair wiring as necessary
	Noise is radiating into RCA signal cable	Check connections, run the RCA cables on a route away from sources of high current
	Bad component in the signal chain	Check connections. Bypass all components between the Source unit and the amplifier. Connect one component at a time to determine the culprit. Repair or replace components as necessary
	Noise is radiating into the speaker cables	Disconnect speakers and connect a test speaker to the output terminals or the source unit. If noise is gone, reroute the speaker cables away from sources of high current
	Multiple grounds in the audio system	Check ground connections and connect amplifiers, signal processors, and other components to a central location or try a different grounding point on the chassis

IR Remote

IR Remote has poor range	Batteries are weak	Check battery condition and replace as necessary with (2) AAA (1.5 volt) batteries
	Excessive dirt or dust on IR Remote transmitter lens or unit receiver lens	Clean transmitter and receiver lens (compact disc logo) with Plexiglas solution and a non-abrasive cloth as necessary
	IR remote is outside of optimum transmitting range	Operate IR remote within about 15 ft and $\pm 45^\circ$ from horizontal of the Source unit's faceplate
	High sunlight conditions	Operate IR remote closer to Source Unit
IR Remote does not work	Batteries are dead	Check battery condition and replace as necessary with (2) AAA (1.5 volt) batteries
	Batteries are installed incorrectly	Check battery installation and fix if needed (polarity is indicated in battery compartment)

TROUBLESHOOTING – OPTIONAL CD CHANGER

SYMPTOM	DIAGNOSIS	REMEDY
Error 1 (Initialize Error)	Disc unit can't detect magazine	Press the eject button and pull out the magazine. Reinsert magazine.
	Magazine load/unload problem	Check tray load/unload area
	Magazine sensor is defective	Have a service center check the magazine sensing switch
Error 2 (Magazine Eject Error)	Can't eject magazine	Use manual eject lever at bottom of unit.
	Magazine emitting spring is damaged	Have a service center inspect and repair as necessary
	Magazine tray is jammed	Inspect and repair as necessary
Error 3 (Loading Error)	Tray loading has not completed after 5 seconds	Press Eject, pull out the magazine, and try again.
	Loading mechanism and motor (or driving circuit) is defective	Repair mechanism and loading motor (or driving circuit)
Error 4 (Unloading Error)	Tray unloading has not completed after 5 seconds	Press Eject, pullout the magazine, and try again.
	Unloading mechanism and motor (or driving circuit) is defective	Have a service center repair mechanism and loading motor (or driving circuit)
Error 5 (Elevator Error)	Magazine tray is jammed	Repair CD changer mechanism.
Error 7 (Focus Error)	The laser pick-up is defective	Repair the laser pick-up
	Disc is warped or damaged	Put in a new disc
Error 9 (TOC Error)	Disc is warped or damaged	Put in a new disc
	The laser pick-up is defective	Have a service center repair the laser pick-up
NO CD (No Disc Error)	Magazine is empty or not installed in the unit	Check the magazine and insert discs
NO CONN (Communication Error)	8-pin DIN cable is disconnected from the CDX mechanism or source unit	Check the connection of 8-pin DIN cable between the CDX and unit
CD Changer does not operate	CDX cable is intermittent or severely damaged	Check connections and repair or replace CDX cable as necessary
	CDX cable is disconnected from the Source Unit or CD Changer	Check connections at the Source unit and CD Changer and repair wiring as necessary
Disc is jammed in the CD Changer	Disc load/unload problem	Try Ejecting magazine. If CD Changer still does not operate, see your Local Authorized Rockford Fosgate Dealer

SPECIFICATIONS

General

Operating Voltage
Standby Current
Operating Temperature

Dynamic Power Rating
per channel into a 4 Ω load
RMS continuous power per channel, all
channels driven from 20-20,000Hz with less
than 0.5% Total Harmonic Distortion (THD)
Speaker Impedance
Preamp Output Voltage
Sum Preamp Output Voltage
Preamp Output Impedance
Equalization

IR Receiver Eye Range
Overall Dimensions (with trim-ring)

Nosepiece Dimensions (without trim-ring)

Weight (Mass)

Model 9220

+10.8V – +16.0V DC
5mA Max
Receiver: -30°C to +70°C
CD Player: -10°C to +65°C
40 watts x 4

13 watts x 4 (4 Ω load)
17 watts x 4 (2 Ω load)

2 Ω – 8 Ω
5V RMS @ 0.5% THD
5V RMS @ 0.5% THD
<50 Ω
Bass: \pm 10dB @ 60Hz
Treble: \pm 8dB @ 15kHz
 \pm 45° off axis
Height: 2-9/32" (58mm)
Width: 7-13/32" (188mm)
Depth: 7-1/4" (183.7mm)
Height: 1-27/32" (46.5mm)
Width: 6-3/4" (171.5mm)
Depth: 13/16" (20.2mm)
3.13lbs (1.42kg)

FM Tuner

Tuning Range
Americas
Eur/Aus
Frequency Response
Usable Sensitivity
IF Rejection
Image Rejection
Signal-to-Noise Ratio
Distortion
Channel Separation
Suppression

87.5 ~ 107.9MHz (200kHz spacing)
87.5 ~ 108MHz (50kHz spacing)
30Hz – 12kHz
10dB (S/N 30dB)
90dB
50dB
60dB
< 0.5%
 \geq 25dB @ 1kHz
35dB

AM Tuner

Tuning Range
Americas
Eur/Aus
Sensitivity
-6dB Bandwidth

530 ~ 1710kHz (10kHz spacing)
522 ~ 1620kHz (9kHz spacing)
20dB max @ 10dB sensitivity
5kHz min – 12kHz max

CD Player

Compatible Discs
Frequency Response
Signal-to-Noise Ratio
Distortion
Channel Separation
Dynamic Range

5" or 3"
20Hz – 20kHz (\pm 3dB)
>90dB (preamp output w/ 22kHz LP filter)
<0.5%
86dB (preamp output w/ 22kHz LP filter)
100dB

IR Remote

Operation Voltage
Transmitting Range
Battery Replacement
Dimensions

+3V DC
20 ft (variable in sunlight)
(2) AAA +1.5 volts
4-1/8"(H) x 1-13/16"(W) x 1-1/8"(D)
(104.8mm x 46.0mm x 28.6mm)

Specifications subject to change without notice

Rockford Corporation offers a limited warranty on Rockford Fosgate products on the following terms:

Length of Warranty

Source Units, Speakers, Signal Processors and PUNCH Amplifiers – 1 Year
POWER Amplifiers – 2 Years Type RF Amplifiers – 3 Years
Any Factory Refurbished Product – 90 days (receipt required)

What is Covered

This warranty applies only to Rockford Fosgate products sold to consumers by Authorized Rockford Fosgate Dealers in the United States of America or its possessions. Product purchased by consumers from an Authorized Rockford Fosgate Dealer in another country are covered only by that country's Distributor and not by Rockford Corporation.

Who is Covered

This warranty covers only the original purchaser of Rockford product purchased from an Authorized Rockford Fosgate Dealer in the United States. In order to receive service, the purchaser must provide Rockford with a copy of the receipt stating the customer name, dealer name, product purchased and date of purchase.

Products found to be defective during the warranty period will be repaired or replaced (with a product deemed to be equivalent) at Rockford's discretion.

What is Not Covered

1. Damage caused by accident, abuse, improper operations, water, theft, shipping
2. Any cost or expense related to the removal or reinstallation of product
3. Service performed by anyone other than Rockford or an Authorized Rockford Fosgate Service Center
4. Any product which has had the serial number defaced, altered, or removed
5. Subsequent damage to other components
6. Any product purchased outside the U.S.
7. Any product not purchased from an Authorized Rockford Fosgate Dealer

Limit on Implied Warranties

Any implied warranties including warranties of fitness for use and merchantability are limited in duration to the period of the express warranty set forth above. Some states do not allow limitations on the length of an implied warranty, so this limitation may not apply. No person is authorized to assume for Rockford Fosgate any other liability in connection with the sale of the product.

How to Obtain Service

Contact the Authorized Rockford Fosgate Dealer you purchased this product from.

If you need further assistance, call 1-800-669-9899 for Rockford Customer Service. You must obtain an RA# (Return Authorization number) to return any product to Rockford Fosgate. You are responsible for shipment of product to Rockford.

EU Warranty

This product meets the current EU warranty requirements, see your Authorized dealer for details.

Ship to: **Electronics**
Rockford Corporation
Warranty Repair Department
2055 E. 5th Street
Tempe, AZ 85281
RA#: _____

Ship to: **Speakers**
Rockford Acoustic Design
Speaker Returns
3056 Walker Ridge Dr.
Walker, MI 49544
RA#: _____

INTRODUCTION

Cher client,

Français

Toutes nos félicitations pour avoir acheté un produit de la meilleure marque d'appareils audio pour automobile. Chez Rockford Fosgate nous sommes des mordus de la reproduction musicale à son meilleur. C'est pourquoi nous sommes heureux que vous ayez choisi notre produit. Des années d'expertise en ingénierie, de savoir-faire et d'essais poussés nous ont permis de créer une vaste gamme de produits capables de reproduire toute la clarté et la richesse musicales que vous méritez.

Pour obtenir les meilleurs résultats, nous vous recommandons de faire installer votre nouvel appareil par un distributeur agréé Rockford Fosgate formé spécialement par notre Institut de formation technique Rockford (RTTI). Prenez soin de lire la garantie et conservez votre reçu ainsi que l'emballage d'origine pour usage ultérieur.

Pour monter un excellent système, il ne suffit pas de posséder un super produit et d'assurer une installation qualifiée compétente. Vous devez veiller à ce que votre installateur utilise des accessoires d'origine fournis par Connecting Punch. Connecting Punch a tout ce qu'il vous faut, des câbles RCA aux câbles de haut-parleurs, en passant par les câbles d'alimentation et les connecteurs de batterie. Insistez pour les avoir! Après tout, votre nouveau système ne mérite rien de moins.

Pour compléter votre nouvelle image Rockford Fosgate, commandez des accessoires Rockford tels que T-shirts, vestes, chapeaux et lunettes de soleil.

Pour obtenir une brochure gratuite sur les produits Rockford Fosgate et les accessoires Rockford, appelez aux États-Unis le 480-967-3565 ou faxez au 480-967-8132.

Pour tous les autres pays, appelez le +001-480-967-3565 ou faxez au +001-480-967-8132.

PRATIQUEZ UNE ÉCOUTE SANS RISQUES^{MD}^{MC}

Une exposition continue à des niveaux de pression acoustique supérieurs à 100 dB peut causer une perte d'acuité auditive permanente. Les systèmes audio de forte puissance pour auto peuvent produire des niveaux de pression acoustique bien supérieurs à 130 dB. Faites preuve de bon sens et pratiquez une écoute sans risques.

Si vous avez encore des questions à propos de ce produit, même après avoir lu ce manuel, contactez votre distributeur agréé Rockford Fosgate. Si vous avez besoin d'aide, appelez-nous au 1-800-669-9899. Veuillez avoir les numéros de modèle et de série, ainsi que la date d'achat de l'appareil à portée de main lorsque vous appelez.

Le numéro de série est indiqué sur l'extérieur de l'emballage. Veuillez l'inscrire ci-dessous dans l'espace réservé à cet effet. Cela permettra de vérifier votre garantie et de retrouver votre appareil en cas de vol.

Numéro de série : _____

Numéro de modèle : _____

TABLE DES MATIÈRES

Introduction	2
Consignes de sécurité	3
Mesures de précaution	3-4
Contenu de l'emballage	4
Installation	4-8
Télécommande (Installation des piles)	4
Considérations concernant l'installation	5
Emplacements de montage	5
Installation standard	6
Installation ISO-DIN	6
Câblage du système	7
Schéma de câblage	8
Caractéristiques de l'appareil	8-9
Fonctionnement de base	10-13

Réglage initial	10
Bouton de réinitialisation	10
Interrupteur de mise sous/hors tension	10
Utilisation de l'horloge	12
Sélection de mode	12
Fonctionnement du tuner	13-14
Fonctionnement du lecteur CD	15-17
Fonctionnement – Télécommande à fil (en option)	18
Fonctionnement de la programmation des titres	19
Fonctionnement du mode MP3	20-21
Dépannage	22-25
Caractéristiques	26
Informations relatives à la garantie	27

REMARQUE : consultez chaque section pour de plus amples informations.

AVANT DE COMMENCER

Bienvenue à Rockford Fosgate! Ce manuel est conçu pour informer le propriétaire, le vendeur et l'installateur de l'appareil. Si vous désirez apprendre rapidement comment installer ce produit, consultez la **section Installation** du manuel. Reportez-vous à la Table des matières pour d'autres informations. Nous nous efforçons de faire en sorte que toutes les informations contenues dans ce manuel soient à jour. Cependant, du fait de l'amélioration constante de nos produits, nous nous réservons le droit de modifier ces informations sans aucun préavis.

REMARQUE : le manuel emploie des abréviations pour les termes suivants :

TUNER = Tuner AM/FM

CDP = Lecteur CD du tableau de bord

CDX = Changeur de CD

AUX = Entrée auxiliaire externe

MP3 = Format de fichier audio généré par ordinateur

CONSIGNES DE SÉCURITÉ

ADVERTISSEMENT

Le symbole accompagnant le mot « **AVERTISSEMENT** » signale à l'utilisateur la présence d'instructions importantes. Le non-respect de ces instructions causera des blessures graves ou la mort.

MISE EN GARDE

Le symbole accompagnant l'expression « **MISE EN GARDE** » signale à l'utilisateur la présence d'instructions importantes. Le non-respect de ces instructions peut causer des blessures ou endommager l'appareil.

 **MISE EN GARDE :** pour éviter des blessures et ne pas endommager l'appareil, veuillez lire et suivre les instructions du manuel. Notre but est que ce système vous donne du plaisir et non des maux de tête.

 **MISE EN GARDE :** si vous vous sentez incapable d'installer l'appareil par vous-même, confiez la tâche à un technicien qualifié Rockford Fosgate.

 **MISE EN GARDE :** avant d'entamer l'installation, déconnectez la broche négative (-) de la batterie pour éviter tout risque de blessures, d'incendie ou de dommages à l'appareil.

MESURES DE PRÉCAUTION

SOURCE AUDIO ET CHANGEUR DE CD EN OPTION

 **Température de fonctionnement**
Assurez-vous que la température à l'intérieur du véhicule se situe entre -10 °C et +65 °C (+14 °F et +149 °F). NE jouez PAS de disque si la température est supérieure ou inférieure à la plage de fonctionnement.

 **Condensation de l'humidité**
Le son du CD peut trembloter à cause de la condensation. Si cela se produit, retirez le disque de l'appareil et attendez environ une heure que l'humidité s'évapore.

 **Exposition à l'environnement**
N'exposez PAS la source audio ou le changeur de CD en option aux éléments suivants : chaleur ou ensoleillement direct, niveau d'humidité élevé, poussière ou vibrations excessives, pluie ou eau.

Visitez notre site Web pour obtenir les dernières informations sur tous les produits Rockford.

www.rockfordfosgate.com

MESURES DE PRÉCAUTION



Manipulation de la façade démontable

NE faites PAS subir de chute ou de choc à la façade car cela pourrait l'endommager gravement. Protégez-la en la rangeant dans l'étui de transport fourni à cet effet.



Évitez toute défaillance mécanique

NE saisissez PAS un disque pendant son chargement automatique dans l'appareil. Cela pourrait endommager sérieusement le mécanisme de lecture ou endommager le disque.

TÉLÉCOMMANDE INFRAROUGE



Exposition à l'environnement

N'exposez PAS la télécommande infrarouge aux éléments suivants : chaleur ou ensoleillement direct, niveau d'humidité élevé, pluie ou eau.



Manipulation de la télécommande infrarouge

NE faites PAS subir de chute ou de choc à la télécommande infrarouge car cela pourrait l'endommager gravement.

DISQUES COMPACTS



Manipulation et entretien des disques

NE touchez PAS la face de lecture (verso de la face étiquetée) du disque. Tenez le disque par les bords ou le trou central uniquement. NE collez PAS d'autocollant ou d'étiquette sur le disque. N'appliquez PAS de vaporisateur pour disques vinyles, agent antistatique, acétone ou tout autre produit chimique volatile au disque.



Disque endommagé

NE jouez PAS de disque fissuré, ondulé ou endommagé. Cela pourrait endommager sérieusement le mécanisme de lecture.



Disques neufs

Le lecteur CD éjectera tout disque inséré incorrectement ou possédant des surfaces irrégulières. Dans ce cas, passez le doigt le long du bord extérieur du CD et du trou central. Toute bavure ou irrégularité, aussi petite soit-elle, peut empêcher le chargement du disque. Pour les éliminer, frottez le bord intérieur du trou et le bord extérieur du disque avec un objet de genre stylo à bille.

CONTENU DE L'EMBALLAGE

Source audio modèle 9220
Manuel d'installation et d'utilisation
Manchon de montage standard
Attache arrière (collée sur l'encart de l'emballage)
Languettes de dégagement (2)

Ensemble de visserie
Harnais d'alimentation 16 broches
Étui de façade
Télécommande infrarouge (petite boîte à l'intérieur de l'emballage)

INSTALLATION

TÉLÉCOMMANDE

Installation des piles

1. Enlevez le couvercle du compartiment à pile, au dos de la télécommande.
2. Installez deux (2) piles AAA en respectant les polarités indiquées sur le schéma à l'intérieur du compartiment de pile de la télécommande.

CONSIDÉRATIONS CONCERNANT L'INSTALLATION

Voici la liste d'outils requis pour l'installation :

Voltmètre-ohmmètre	Perceuse à main avec mèches assorties
Pince à dénuder	Tube thermorétractible de 1/8 po de diamètre
Pince à sertir	Connecteurs assortis
Coupe-fils	Fer à souder
Tournevis à embout cruciforme no 2	Brasure
Clé de borne de batterie	Pistolet thermique

Cette section traite de points concernant le véhicule et dont il faut tenir compte pour l'installation de votre nouvel appareil audio. Vous sauvez du temps en planifiant à l'avance la disposition du système et du câblage. Assurez-vous, entre autres, que chaque composant du système est facilement accessible pour les réglages.

 **MISE EN GARDE :** si vous vous sentez incapable d'installer l'appareil par vous-même, confiez la tâche à un technicien qualifié.

 **MISE EN GARDE :** avant d'entamer l'installation, déconnectez la broche négative (-) de la batterie pour éviter tout risque de blessures, d'incendie ou de dommages à l'appareil.

Avant de commencer l'installation, suivez ces règles toutes simples :

1. Prenez soin de bien lire et comprendre les instructions avant d'installer l'appareil.
2. Par mesure de sécurité, veuillez débrancher le fil négatif de la batterie avant de commencer l'installation.
3. Pour faciliter le montage, nous vous suggérons de dérouler tous les fils avant d'installer l'appareil.
4. Acheminez tous les câbles RCA de façon groupée, à l'écart des fils à courant élevé.
5. Utilisez des connecteurs de haute qualité pour assurer une installation fiable et minimiser la perte de signal ou de puissance.
6. Réfléchissez avant de percer quoique ce soit! Faites attention de ne pas couper ou percer le réservoir d'essence, les conduites de carburant, de frein, hydrauliques ou de dépression, ou le câblage électrique lorsque vous travaillez sur un véhicule.
7. Ne faites jamais passer les fils sous le véhicule. Il vaut mieux les installer à l'intérieur du véhicule pour assurer une meilleure protection.
8. Évitez de faire passer les fils par dessus ou à travers des bords tranchants. Tout fil acheminé à travers du métal, un pare-feu en particulier, doit être protégé avec des bagues en caoutchouc ou en plastique.
9. Protégez TOUJOURS la batterie et le circuit électrique des dommages potentiels à l'aide de fusibles. Installez un porte-fusible et un fusible appropriés sur le câble d'alimentation de +12 V à moins de 45,7 cm (18 po) de la borne de batterie.
10. Préparez la masse du châssis en grattant toute trace de peinture de la surface métallique afin d'assurer une bonne mise à la masse. Les connexions de masse doivent être aussi courtes que possible et toujours connectées à du métal soudé à la carrosserie ou au châssis du véhicule.

EMPLACEMENTS DE MONTAGE

L'emplacement de l'appareil audio influe grandement sur les performances du lecteur CD. Il peut être installé dans plusieurs endroits. Choisissez un emplacement à même d'assurer des performances optimales.

Compartment du moteur

Ne montez jamais l'appareil dans le compartiment du moteur car cela annulera votre garantie.

Tableau de bord

L'installation de l'appareil dans le tableau de bord assure un maximum d'accès. L'appareil doit être solidement monté selon « l'installation standard » ou « l'installation ISO » afin d'assurer une performance optimale du lecteur CD.

INSTALLATION

Console centrale

L'installation de l'appareil dans la console centrale assure un accès optimal. Assurez-vous que l'installation n'interfère pas avec le maniement du levier de vitesse ou du frein à main.

Boîte à gant

L'installation de l'appareil dans la boîte à gant est acceptable mais ne procure pas un accès facile. Optez pour ce choix seulement s'il n'est pas possible d'installer l'appareil dans le " tableau de bord ", la " console centrale " ou la " boîte à gant. Montez l'appareil à droite de la zone du conducteur afin de minimiser toute interférence avec le frein de stationnement, le levier de vitesse ou les pédales.

Sous le tableau de bord

L'installation de l'appareil sous le tableau de bord est acceptable mais ne procure pas un accès facile. Optez pour ce choix seulement s'il n'est pas possible d'installer l'appareil dans le " tableau de bord ", la " console centrale " ou la " boîte à gant. Montez l'appareil à droite de la zone du conducteur afin de minimiser toute interférence avec le frein de stationnement, le levier de vitesse ou les pédales.

REMARQUE : L'appareil audio doit être monté à un angle de $\pm 20^\circ$ de l'horizontale.

INSTALLATION STANDARD

Installation :

- Fixez les verrous du manchon d'installation sur l'appareil (utilisez les vis fournies).
- Montez le manchon d'installation dans le tableau de bord.

REMARQUE : faites en sorte de monter l'appareil le plus à l'horizontale possible pour assurer des performances de lecteur CD optimales. L'angle de montage acceptable peut atteindre $\pm 20^\circ$ par rapport au plan horizontal.

- Recourbez les languettes appropriées sur les côtés du manchon d'installation. Voir la Fiche d'installation.
- Installez l'appareil audio en le glissant dans le manchon jusqu'à ce qu'il se mette en place d'un déclic.
- Fixez bien l'attache arrière derrière le tableau de bord pour empêcher l'appareil de vibrer.
- La vis de l'attache doit être de 6 mm maximum (utilisez la vis fournie).
- Connectez l'antenne à sa prise, à l'arrière de l'appareil.

Retrait :

- Déconnectez l'attache de l'arrière de la radio (si utilisée).
- Enlevez la garniture du devant de la radio.
- Insérez les languettes de dégagement dans les côtés gauche et droit de l'appareil afin de dégager les verrous.
- Retirez l'appareil audio du manchon d'installation à l'aide des languettes de dégagement.

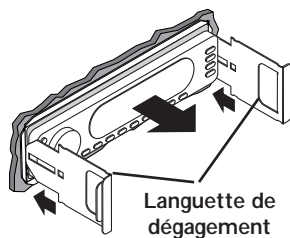
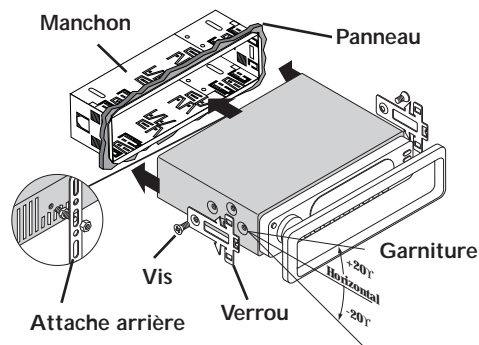

INSTALLATION ISO-DIN

Installation :

- Retirez la garniture et le manchon d'installation de l'appareil audio.
- Le support de montage doit être aligné avec les deux orifices de montage, de chaque côté de l'appareil.
- Les vis ISO doivent être de 6 mm maximum (utilisez les vis fournies).
- Connectez l'antenne à sa prise, à l'arrière de l'appareil.
- Installez l'appareil audio dans le tableau de bord.

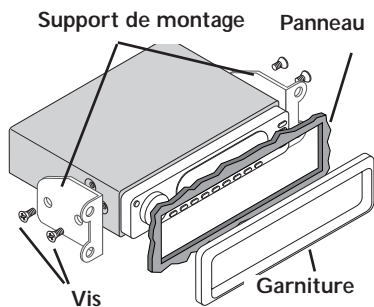

CÂBLAGE DU SYSTÈME

REMARQUE : Voir le schéma à la page suivante indiquant comment connecter le système.

⚠ MISE EN GARDE : si vous ne vous sentez capable d'effectuer le câblage de votre nouvel appareil, veuillez confier l'installation à votre distributeur agréé Rockford Fosgate.

⚠ MISE EN GARDE : avant d'entamer l'installation, déconnectez la broche négative (-) de la batterie pour éviter tout risque de blessures, d'incendie ou de dommages à l'appareil.

1. Installez le **harnais d'alimentation 16 broches** en connectant les fils correspondants au système électrique et audio. Soudez et thermorétrécissez toutes les connexions pour assurer une installation fiable. Pour chaque connexion, découpez un morceau de tube thermorétrécissable de 2,5 cm (1 po) et enflez-le sur l'un des fils. Dénudez chaque fil sur une longueur de 1 cm (3/8"), puis torsadez et soudez. Enflez le tube sur la connexion et rétrécissez-le à l'aide d'un pistolet à air chaud jusqu'à ce qu'aucun fil nu ne soit plus exposé.
2. Connectez le fil **NOIR** (Ground) à la masse du châssis. Préparez la masse du châssis en grattant toute trace de peinture de la surface métallique et en nettoyant soigneusement pour éliminer tout dépôt de saleté et de graisse. Dénudez l'extrémité du fil et fixez un connecteur en anneau. Fixez le fil au châssis à l'aide d'une vis non anodisée et une rondelle en étoile.
3. Connectez le fil **JAUNE** (Backup) à une source de tension constante de +12 V (afin de préserver en mémoire les fonctions programmées par l'utilisateur). La source doit toujours fournir +12 V, même si le contact est éteint et que le véhicule n'est pas en marche.
4. Connectez le fil **ROUGE** (ACC +B) à une source commutée de +12 V (sous tension seulement lorsque la clé de contact est en position " accessoire " ou " marche). Connectez le fil **ROUGE** à une source positive commutée de +12 volts. Le signal commuté est émis généralement lorsque le contact est en position ACC (accessoire). Si le véhicule ne possède pas de position ACC, connectez le fil à la position commutée « ON » du contact. La consommation de courant de ce fil est négligeable.
5. Connectez le fil **ORANGE** (Dimmer) à la borne de l'interrupteur d'éclairage. Ceci atténue l'éclairage de l'écran principal de 30 % lorsque les phares sont allumés.
6. Connectez le fil **BLEU CLAIR** (Remote B+) aux fils d'allumage à distance (« Remote Turn-On ») du ou des amplificateurs). Ceci allume les amplificateurs externes lorsque la source audio est mise sous tension.
7. Connectez le fil **BLEU/ROUGE** (Auto Ant.) au fil de l'antenne télécommandée. Ceci fait sortir l'antenne automatiquement lorsque l'appareil est allumé, mais seulement s'il est en mode TUNER.
8. Connectez le fil **ROSE** (Telephone Mute) de mise en sourdine du téléphone cellulaire au fil de faisceau assurant la mise à la masse lorsque le téléphone sonne.
- 9a. **Connexion des haut-parleurs (sans utiliser d'ampli externe)**
Connectez les fils de haut-parleur aux fils correspondants des haut-parleur en soudant et thermorétrécissant toutes les connexions pour assurer une installation fiable. Si le système comporte une seule paire de haut-parleurs, utilisez uniquement les fils de haut-parleur AVANT et thermorétrécissez les fils ARRIÈRE non utilisés afin d'éviter les risques de court-circuit. Veillez à respecter la polarité des haut-parleurs. NE mettez PAS les fils de haut-parleur à la masse sur le châssis car cela pourrait causer un fonctionnement instable.
- 9b. **Connexion des haut-parleurs (en utilisant un ampli externe)**
Installez le faisceau de sortie préampli en branchant les câbles RCA dans les prises d'entrée RCA correspondantes des amplificateurs. Prenez soin d'acheminer les câbles de signal à l'écart des fils à haute tension pour éviter que le signal audio ne subisse d'interférence de bruit provenant de champs de rayonnement électriques. La SORTIE AVANT se connecte à l'ampli du haut-parleur avant. La SORTIE ARRIÈRE se connecte à l'ampli du haut-parleur arrière. La SORTIE SOMME se connecte à l'amplificateur du subwoofer.
10. Connectez **AUX INPUT** à la source audio externe (ceci insère l'audio avant le réglage du volume sur la source audio). Ce circuit accepte une tension d'entrée efficace de 1-3 V.
11. Connectez le changeur de CD (en option) en branchant le câble DIN à 8 broches dans le connecteur situé à l'arrière de l'appareil. NE PAS connecter la télécommande à fil en option à ce connecteur.
12. Connectez la télécommande à fil (en option) en branchant le câble de contrôle DIN à 8 broches dans le connecteur en queue de cochon suspendu à l'arrière de l'unité option. NE PAS connecter le changeur de CD en option à ce connecteur.
13. Connectez l'antenne en branchant son câble dans le connecteur situé à l'arrière de l'appareil. Assurez-vous que l'antenne est bien mise à la masse sur le véhicule afin d'obtenir une bonne réception radio.

NE PAS connecter le changeur de CD en option à ce port.

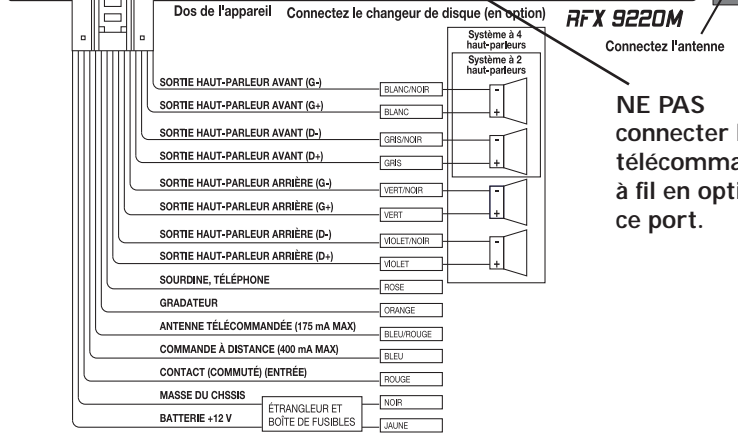
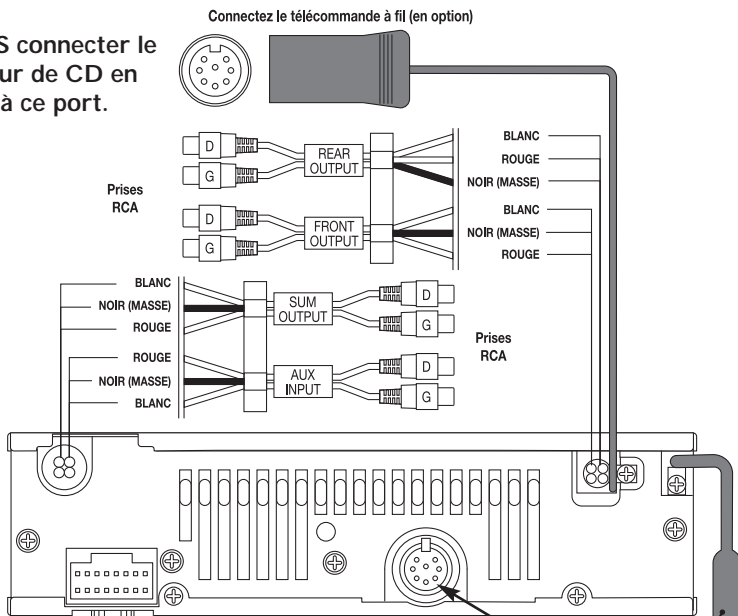

CARACTÉRISTIQUES DE L'APPAREIL

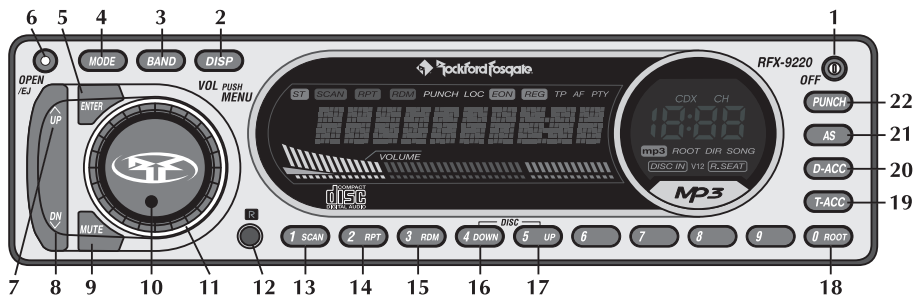

1. **OFF** - Allume et éteint l'appareil.
2. **DISP** - Alterne entre différentes fonctions affichées sur l'écran principal; alterne entre les heures et les minutes lorsqu'il est enfoncé pendant plus d'une seconde.
3. **BAND** - Choisit la banque de présélections tuner (FM1/FM2/AM) à activer.
4. **MODE** - Sélectionne parmi les modes TUNER/CDP/CDX/AUX1.
5. **ENTER** - Active les pistes en mode MP3.
6. **OPEN/EJ** - Ouvre la façade et éjecte le CD du lecteur CD.
7. **UP (▶▶)** – Sélectionne la station suivante en mode TUNER et la piste suivante en mode CDP/CDX.
8. **DN {DOWN} (◀◀)** – Sélectionne la station précédente en mode TUNER et la piste précédente en mode CDP/CDX.
9. **MUTE** - Coupe le son en modes TUNER et AUX1. Met le disque en pause en mode CDP/CDX.
10. **SELECT (centre du volume)** – Appuyez pour sélectionner les modes SUM, BASS, TREBLE, BALANCE, FADER ou VOLUME. Appuyez et maintenez enfoncé pour accéder au menu de configuration (voir Options de réglage). Appuyez pour saisir un caractère lorsque vous utilisez l'option Programmable Title (Titre programmable).
11. **VOLUME (extérieur)** – Contrôle le niveau de volume. Règle les niveaux par défaut dans les options de réglage. Sélectionne des caractères dans l'option Programmable Title (Titre programmable).
12. **R** - Œil infrarouge pour commande à distance.
13. **PRESET 1/SCAN** - Choisit la présélection radio no 1 en mode TUNER et lit brièvement chaque piste du disque en mode CDP/CDX.
14. **PRESET 2/RPT** - Choisit la présélection radio no 2 en mode TUNER et répète la piste actuelle en mode CDP/CDX.
15. **PRESET 3/RDM** - Choisit la présélection radio no 3 en mode TUNER et sélectionne les pistes de façon aléatoire en mode CDP/CDX.
16. **PRESET 4/DOWN** - Choisit la présélection radio no 4 en mode TUNER ou le disque précédent en mode CDX.
17. **PRESET 5/UP** - Choisit la présélection radio no 5 en mode TUNER ou le disque suivant en mode CDX.
18. **PRESET 0/ROOT** - Choisit la présélection radio no 0 en mode TUNER et revient au niveau principal en mode MP3.
19. **T-ACC** - Permet d'entrer manuellement le numéro de piste voulu .
20. **D-ACC** - Permet d'entrer le numéro de disque désiré, en mode CDX (disponible seulement pour lecteur de 8 disques).
21. **AS** - Appuyez sur ce bouton pour enregistrer dans les blocs mémoire du tuner, en mode AUTO STORE, les stations dont la réception est la plus claire.
22. **PUNCH** - Permet d'augmenter le niveau des basses et des aigus à n'importe quel niveau de volume.

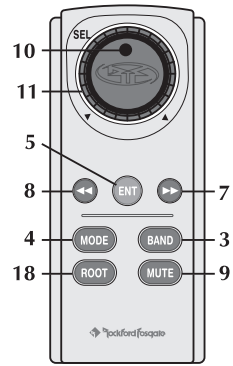

IMPORTANT : Le BUS de communication DIN à 8 broches à l'arrière de l'appareil est utilisé **UNIQUEMENT** avec les changeurs de CD en option (modèles RFX8810 ou RFX8620M) et n'est pas rétrocompatible avec les anciens modèles RFX. Rockford Fosgate recommande de ne connecter ensemble que les modèles RFX appropriés. Rockford Fosgate n'assume aucune responsabilité quant à l'utilisation de sources audio d'autres fabricants avec les changeurs de CD Rockford Fosgate (ou vice versa). **NE PAS** connecter la télécommande à fil en option à ce BUS. Connectez la télécommande à fil **UNIQUEMENT** dans le connecteur à 8 broches de la queue de cochon.

FONCTIONNEMENT DE BASE

RÉGLAGE INITIAL

REMARQUE : les éléments indiqués entre () se rapportent à des fonctions de commande à distance.

FAÇADE DÉMONTABLE

La façade est démontable par mesure de prévention contre le vol.

Pour démonter la façade :

1. Appuyez sur le bouton Open pour faire glisser la façade vers le bas et l'avant.
2. Appuyez sur le bouton de verrouillage, sur le côté avant inférieur de la façade, et dégagez celle-ci de l'appareil.
3. Le support de la façade se ferme automatiquement après 5 secondes.

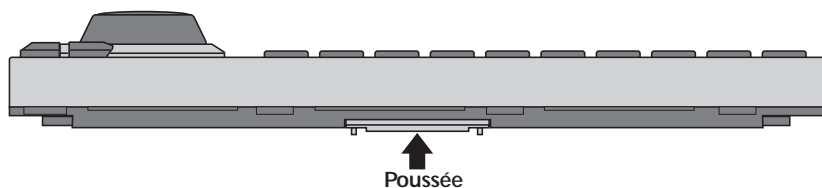
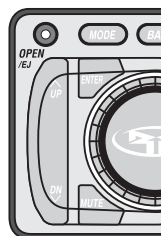

Pour replacer la façade :

1. Assurez-vous que le support de la façade est en position fermée.
2. Appuyez la façade contre le devant de l'appareil jusqu'à ce qu'elle se mette en place d'un déclic.

⚠ MISE EN GARDE : n'essayez pas de fixer la façade à son support lorsque celui-ci est en position ouverte. Vous pourriez endommager le mécanisme et annuler la garantie.

3. Vous pouvez, si vous le désirez, fixer la façade de manière permanente en l'assujettissant à son support à l'aide de la vis fournie à cet effet.

BOUTON DE RÉINITIALISATION

⚠ MISE EN GARDE : n'appuyez pas trop fort sur le bouton de réinitialisation car vous pourriez endommager l'appareil et annuler la garantie. Si vous avez besoin d'aide, veuillez consulter un distributeur agréé Rockford Fosgate.

1. Détachez la façade en suivant les instructions ci-dessus.
2. Insérez une trombone ou un autre objet mince dans le trou du bouton de réinitialisation, au coin inférieur gauche de l'appareil, et appuyez dessus légèrement jusqu'à ce que le bouton fasse un déclic.

INTERRUPTEUR DE MISE SOUS/HORS TENSION

1. Appuyez sur le bouton OFF pour allumer la radio.
2. Appuyez sur le bouton OFF de nouveau pour éteindre la radio.

Réveil à l'aide d'un bouton quelconque

Appuyez sur n'importe quel bouton, excepté OPEN ou DISP, pour « réveiller » la radio du mode de veille.

REMARQUE : lorsque la radio n'est plus en mode de veille, l'horloge s'affiche.



BOUTONS DE RÉGLAGE DE VOLUME/TONALITÉ

Le bouton de volume est un contrôleur multifonction qui règle le volume, la tonalité et les options de réglage (voir ci-dessous).

Pour régler le volume

1. Tournez le bouton de VOLUME (volume extérieur) dans le sens horaire pour augmenter le volume.
2. Tournez le bouton de VOLUME (volume extérieur) dans le sens anti-horaire pour baisser le volume.

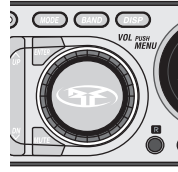

Tournez bouton ext.

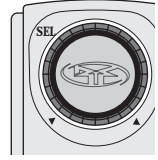

Télécommande

Pour régler la tonalité

1. Appuyez sur le bouton SELECT (centre du volume) plusieurs fois pour faire défiler les indications SUM > BASS > TREBLE > BALANCE > FADER > VOLUME.
2. Tournez le bouton de VOLUME (volume extérieur) dans le sens horaire pour augmenter le niveau de la fonction choisie, et dans le sens contraire pour le réduire.

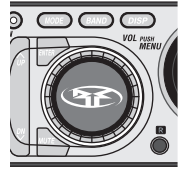

App. bouton centr.

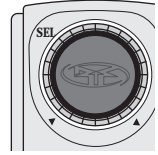

Mémoire de tonalité de la source audio

IndiLes réglages des graves et des aigus sont mémorisés pour les fonctions TUNER / CD PLAYER / CD CHANGER / AUX1.

REMARQUE : si aucun réglage n'est effectué après 5 secondes, le bouton MENU se remet en mode VOLUME.

OPTIONS DE RÉGLAGE

La liste ci-dessous indique les options de réglage par défaut. Les éléments entre crochets indiquent les options alternatives de chaque option de réglage.

Sélection des options

1. Appuyez et maintenez enfoncé le bouton SELECT (centre du volume) pendant 1 seconde jusqu'à ce que la première option apparaisse \{LOCAL\}.
 2. Appuyez sur le bouton SELECT (centre du volume) plusieurs fois pour faire défiler toutes les Options de réglage. Les trois premières options affectent le mode Tuner seulement.
 3. Pour changer d'option, appuyez sur le bouton UP ou DN \{Down\}. (▶▶ ou ◀◀).
 4. Pour enregistrer l'option, attendez 5 secondes que l'écran retourne au dernier mode affiché.
- **LOCAL [DX]** - Ajuste la sensibilité pour des conditions rurales caractérisées par la présence de stations radio au signal faible alors que LOCAL ajuste la sensibilité pour des conditions urbaines caractérisées par la présence de plusieurs stations radio au signal puissant.
 - **AMERICAS [EUR/AUST]** - Permet de syntoniser les fréquences disponibles dans différentes régions du monde.
 - **P.PLAY [EJ MUTE]** - Fait marcher le Tuner après éjection d'un CD alors que Eject Mute le met en sourdine après l'éjection.
 - **V/BAR ON [V/BAR OFF]** - Affiche la barre de volume au bas du panneau avant alors que Volume Bar Off la désactive.
 - **INI VOL 15** - Règle le volume initial maximum lorsque l'appareil s'allume. Le volume initial règle le niveau maximum de volume lorsque l'appareil est allumé. Si le niveau de volume est inférieur au niveau de volume initial lorsque l'appareil est éteint, alors le niveau inférieur est utilisé la prochaine fois que l'appareil est allumé. Si le niveau de volume est supérieur au niveau de volume initial, alors le niveau initial est utilisé la prochaine fois que l'appareil est allumé. Cette fonction empêche que le niveau de volume ne soit élevé accidentellement au moment d'allumer l'appareil tout en permettant de conserver le réglage de volume élevé au cas où un autre préampli contrôlerait le volume du système.
 - **CONTRAST [VIEW 6]** - Contrôle l'angle de vue de l'affichage. Permet d'améliorer la visibilité par des réglages.

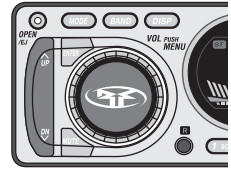

App. & enfoncez bout. centr.

Télécommande

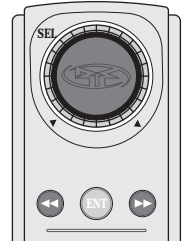

FRANÇAIS

FONCTIONNEMENT DE BASE

- **SUM FLAT [80 Hz]** - Signifie que la troisième paire de présorties RCA est pleine gamme alors que 80 Hz signifie que les présorties sont filtrés à 80 Hz pour le subwoofer.
- **SCROLL ON [SCROLL OFF]** - Les titres défilent le long de l'écran du panneau. Scroll Off les empêche de défiler.
- **AUX1 IN 0 [+6, -6]** - Permet d'amplifier le volume d'entrée d'une source audio externe faible ou de diminuer celui d'une source puissante. Utile pour des sources externes : lecteurs MP3, jeux vidéo, lecteurs de vidéocassette, etc.
- **VDSEL ON [VDSEL OFF]** — Ceci concerne la détection de basse tension. En mode « ON », si la tension d'alimentation de l'appareil baisse en dessous de 10 volts environ, l'appareil émet des bips. En mode « OFF », la détection de basse tension est contournée.

UTILISATION DE L'HORLOGE

Réglage des heures

1. Appuyez sur le bouton DISP et maintenez-le enfoncé pendant une seconde jusqu'à ce que l'heure clignote.
2. Appuyez sur le bouton UP ou DN {DOWN} pour régler l'heure.

Réglage des minutes

1. Appuyez sur le bouton DISP une seconde fois jusqu'à ce que les minutes clignotent.
2. Appuyez sur le bouton UP ou DN {DOWN} pour régler les minutes.

Vos réglages seront sauvegardés lorsque l'horloge aura clignoté pendant 5 secondes.

REMARQUE : lorsque la radio est éteinte (en mode de veille), l'horloge s'affiche.

SÉLECTION DE MODE

Press the MODE button repeatedly to cycle through the following modes:

- **CDP PLAY** - Active le lecteur CD lorsqu'un CD est inséré.
- **AUX1** - Permet de connecter une source audio externe au système de son.
- **TUNER** - Active le Tuner.

MUTE

1. Appuyez sur le bouton MUTE pour atténuer le volume.
2. Appuyez sur le bouton MUTE une seconde fois pour rétablir le niveau précédent du signal audio.

REMARQUE : MUTE reste affiché jusqu'à ce que la fonction soit annulée.

PUNCH

Le bouton Punch permet d'augmenter le niveau des basses et des aigus à n'importe quel niveau de volume.

1. Appuyez sur le bouton PUNCH pour activer la fonction Punch.
2. Appuyez de nouveau sur le bouton PUNCH pour désactiver la fonction.

REMARQUE : « Punch » s'affiche lorsque la fonction Punch est activée.

PANNEAU D'AFFICHAGE

Mode Tuner :

Le panneau affiche la bande (FM1, FM2 ou AM1) ainsi que la fréquence de la station, à moins que la valeur par défaut n'ait été changée à TITLE DEFAULT (titre par défaut) et qu'un titre de station n'ait été programmé.

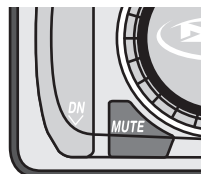
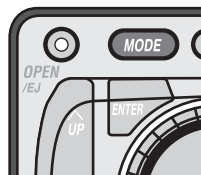
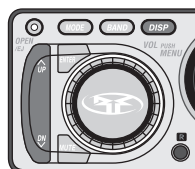

Modes CD ou CDX

Pendant la lecture d'un disque, le panneau affiche le numéro de piste et la durée de lecture écoulée, ainsi que le numéro du disque si l'appareil est en mode CDX, à moins que la valeur par défaut n'ait été changée à TITLE DEFAULT et qu'un titre de disque n'ait été programmé.

Tous les autres modes

Le panneau affiche le mode AUX1, à moins que la valeur par défaut n'ait été changée à TITLE DEFAULT et qu'un titre n'ait été programmé.

PANNEAU D'AFFICHAGE PAR DÉFAUT

Pour régler la valeur par défaut, appuyez sur le bouton DISP et tenez-le enfoncé jusqu'à ce que les heures de l'horloge se mettent à clignoter. Si vous appuyez immédiatement sur le bouton MODE, vous pouvez sélectionner l'affichage par défaut en basculant de la fréquence Tuner, ou la durée de piste en mode CD, au nom de la station ou du disque, s'ils sont titrés. Voir **PROGRAMMATION DES TITRES** pour de plus amples informations.

REMARQUE : un total de 100 titres peut être programmé au maximum dans l'appareil.

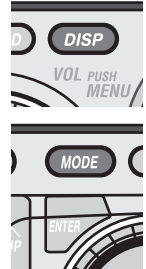

FONCTIONNEMENT DU TUNER

SÉLECTION D'UNE BANDE

Appuyez sur le bouton BAND plusieurs fois pour passer successivement de FM1 à FM2 et AM. Le fait de sélectionner une bande l'active automatiquement.

OPTIONS DU TUNER

LOCAL et AMERICAS constituent les paramètres par défaut du tuner. Les options entre crochets sont des options alternatives.

- LOCAL [DX]
- AMERICAS [EUR/AUST]
- P.PLAY [EJMUTE]

Sélection des options du tuner

Voir la section **OPTIONS DE RÉGLAGE** pour apprendre comment changer les options du tuner.

SÉLECTION D'UNE STATION

Appuyez sur le bouton Up ou DN {DOWN} (▶▶ ou ◀◀) une fois pour faire passer le tuner rapidement à la station suivante (UP) ou précédente (DOWN).

Si vous appuyez sur le bouton Up ou DN {DOWN} (▶▶ ou ◀◀) et le maintenez enfoncé pendant 1 seconde, vous vous retrouvez en mode TUNER MANUAL (tuner manuel). Vous pouvez alors effectuer une recherche en amont ou en aval, par incrément d'un chiffre par clic (si vous appuyez sur le bouton Up ou DN {DOWN} (▶▶ ou ◀◀) et le maintenez enfoncé, la recherche est plus rapide).

BOUTONS DE PRÉSÉLECTION

Chaque mode Tuner - FM1, FM2 et AM - comporte 10 présélections, ce qui donne un total de 30 présélections.

Pour régler un bouton de présélection

1. Syntonisez la station que vous désirez programmer.
2. Appuyez sur n'importe quel bouton de présélection (1 à 0) et maintenez-le enfoncé pendant cinq secondes; la station est programmée.

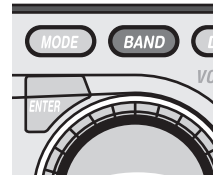

AUTO STORE

Utilisez le bouton Auto Store si vous voulez que le tuner sélectionne les 10 stations au signal le plus puissant et leur assigne les boutons de présélection 1 à 0.

1. Appuyez sur le bouton AS et le Tuner scanne l'ensemble de la bande.
2. Auto Store sélectionne les stations indépendamment du mode sélectionné sur le tuner (FM1/FM2/AM).



PROGRAMMATION DES TITRES DE STATION

Le nom d'une station peut être stocké en mémoire sous forme de titre composé de 10 caractères maximum.

Voir **PROGRAMMATION DES TITRES** à la fin de la section **FONCTIONNEMENT DU LECTEUR CD**.

Disponible sur les modèles R.D.S. internationaux seulement

MODE AF/TP

Le mode TP (Traffic Program - Programme sur la circulation) change automatiquement de mode pour recevoir un avis de circulation quel que soit le mode de fonctionnement dans lequel se trouve l'appareil. EON TA sont des stations ne possédant pas de programmes sur la circulation mais capables de fournir des informations sur d'autres stations radio qui en disposent.

Le mode AF (Alternative Frequencies - Fréquences alternatives) compare le niveau de signal de la station actuelle à celui d'autres fréquences présentes sur le même réseau radio (voir mode PTY). Si le mode AF fournit un signal plus puissant que celui de la fréquence actuelle, la radio bascule vers celui-ci.

Mode du Programme sur la circulation (TP)

1. Appuyez sur le bouton AF/TP pour activer le mode TP, puis de nouveau pour le désactiver.
2. Lorsque TP clignote, le mode TP est activé et il n'y a aucune donnée TP à recevoir.
3. La fonction SEEK ou AS s'arrête seulement aux stations fournissant des informations de type TP ou EON TA.

Mode de fréquences alternatives (AF)

1. Appuyez sur le bouton AF/TP et tenez-le enfoncé pendant 1 seconde pour activer le mode AF.
2. Appuyez de nouveau sur le bouton AF/TP et tenez-le enfoncé pendant 1 seconde pour désactiver le mode AF.

MODE PTY

PTY (Program Type - Type de programme) peut effectuer une recherche de stations radio via les réseaux de type MUSIC MODE (mode musical) ou SPEECH MODE (mode parlé). Le mode musical classe les stations sous les catégories Pop, Rock, Musique moderne, Musique légère, Classiques et autres. Le mode parlé classe les stations sous les catégories Actualités, Affaires, Info, Sports, Éducation, Émissions dramatiques, Culture et Science. REG (Region Mode - Mode région) passe d'une station à une autre qui possède le même CODE PI (station qui offre exactement le même programme) mais dans une RÉGION différente.

Mode de type de programme

1. Appuyez sur le bouton PTY pour passer successivement de MUSIC à SPEECH et PTY OFF.
2. Appuyez sur le bouton de présélection correspondant au type de mode (reportez-vous au tableau ci-dessous).

Mode Région

1. Appuyez sur le bouton PTY et laissez-le enfoncé pendant 1 seconde pour passer au mode Région.
2. Appuyez de nouveau sur le bouton PTY et tenez-le enfoncé pendant 1 seconde pour désactiver le mode Région.

REMARQUE : l'affichage à cristaux liquides affiche « REG » lorsque les modes AF et REG sont activés.

Lég.	Mode musical	Mode parlé
M1	POP M	ACTUALITÉS
M2	ROCK M	AFFAIRES
M3	MODERNE	INFO
M4	M. LÉGÈRE	SPORT
M5	CLASSIQUES	ÉDUCATION
M6	AUTRES M	DRAMATIQUES
M7	-	CULTURE
M8	-	SCIENCE
M9	-	VARIÉTÉS

Fonctionnement de base

REMARQUE : ce système peut lire les CD audio créés sur ordinateur PC ou Macintosh.

REMARQUE : ce lecteur lit les disques CD-R et CD-RW.

Lecture d'un CD

1. Appuyez sur le bouton OPEN et le panneau avant s'ouvre.
2. Introduisez un CD et le panneau avant s'ouvre après 5 secondes.
3. CDP PLAY est sélectionné automatiquement et la lecture du CD commence par la piste 1.
4. Appuyez sur les boutons UP ou DN {DOWN} (▶▶ ou ◀◀) pour changer de piste.

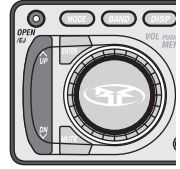

Éjection d'un disque

1. Appuyez sur le bouton OPEN; « EJECT » apparaît sur l'affichage et le panneau avant s'ouvre et éjecte le disque.
2. Appuyez sur le bouton OPEN pendant que le panneau avant est ouvert, ou attendez 5 secondes, et le panneau se ferme automatiquement.

REMARQUE : Si vous appuyez sur OPEN pendant plus d'une seconde, le panneau avant s'ouvre sans que la fonction d'éjection (Eject) ne s'active. Si le disque n'est pas retiré une fois éjecté, l'appareil attend 10 secondes avant de le réinsérer et de fermer automatiquement le panneau avant. Dans ce cas, il n'y a pas de lecture du disque.

Télécommande



Panneau d'affichage

Pendant la lecture d'un disque, le panneau affiche le numéro de piste et la durée de lecture écoulée, ainsi que le numéro du disque si l'appareil est en mode CDX, à moins que la valeur par défaut n'ait été changée à TITLE DEFAULT et qu'un titre de disque n'ait été programmé. Voir **PANNEAU D'AFFICHAGE PAR DÉFAUT** dans la section **FUNCTIONNEMENT DE BASE**.

Fonctionnement avancé

Les options suivantes fonctionnent également avec le changeur de disques CDX en option s'il a été installé.

REMARQUE : les éléments indiqués entre () se rapportent à des fonctions de commande à distance.

Sélection de piste

1. Appuyez sur le bouton UP (▶▶) pour sélectionner la piste suivante sur le disque.
2. Appuyez sur le bouton DN {DOWN} (◀◀) pour sélectionner la piste précédente.

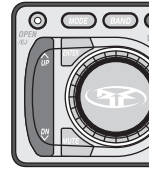

Considérations

MODE CDP : le disque recommence à la piste 1 après la fin de la dernière piste.

MODE CDX : lorsque le dernier numéro de piste du disque actuel est atteint, le disque suivant est chargé dans le changeur de CD et la lecture de sa piste 1 démarre.

Lecture aléatoire des pistes

1. Appuyez sur le bouton 3/RDM pour une lecture aléatoire des pistes. Si vous possédez un changeur de disques, appuyez sur le bouton 3/RDM et tenez-le enfoncé pendant 1 seconde pour déclencher une lecture aléatoire des disques et des pistes.
2. Pour annuler, appuyez sur le bouton 3/RDM une seconde fois.

REMARQUE : RDM reste affiché tant que la fonction n'est pas annulée.



Répétition d'une piste

1. Appuyez sur le bouton 2/RPT pour répéter la piste en cours de lecture.
2. Pour annuler, appuyez sur le bouton 2/RPT une seconde fois. Vous pouvez aussi annuler la répétition en appuyant sur SCAN ou RDM, ou en appuyant sur les boutons UP ou DN (DOWN) (▶▶ ou ◀◀) et en les maintenant enfoncés.

REMARQUE : RTP reste affiché tant que la fonction n'est pas annulée.

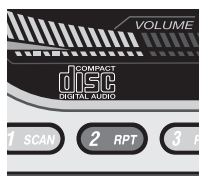

Avance/Retour

Appuyez sur le bouton DN (DOWN) (◀◀) et le lecteur recommence au début de la même piste à condition que celle-ci ait débuté depuis plus de 10 secondes. Si c'est moins de 10 secondes, le bouton DOWN fait reculer le lecteur jusqu'au début de la piste précédente. Appuyez sur UP (▶▶) pour passer à la piste suivante.

Avance/Retour rapide

1. Appuyez sur le bouton UP (▶▶), puis maintenez-le enfoncé, pour faire avancer rapidement la piste.
2. Appuyez sur le bouton DN (DOWN) (◀◀), puis maintenez-le enfoncé, pour faire reculer rapidement la piste.

REMARQUE : le temps écoulé reste affiché aussi longtemps que les boutons UP ou DN (DOWN) (▶▶ ou ◀◀) sont enfoncés.



Télécommande



Track Scan

Track Scan joue le début de chaque piste pendant 10 secondes avant de passer à la piste suivante du disque.

1. Appuyez sur le bouton 1/SCAN pour activer le mode Scan.
2. Pour annuler, appuyez sur 1/SCAN une seconde fois.

REMARQUE : le panneau affiche SCAN, le numéro de piste du CD ainsi que la durée écoulée, pendant 10 secondes, pour chaque piste, jusqu'à ce que la fonction soit annulée.



Pause CD

1. Appuyez sur le bouton MUTE pour mettre en pause le CD.
2. Appuyez sur le bouton MUTE une seconde fois pour reprendre la lecture du disque.

REMARQUE : PAUSE et le numéro de piste restent affichés jusqu'à ce que la fonction soit annulée.

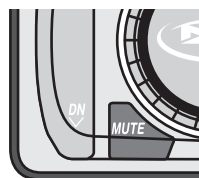

Direct Track Access (Accès direct aux pistes)

Direct Track Access permet de sélectionner et de jouer immédiatement n'importe quelle piste. C'est une méthode plus rapide que de parcourir manuellement chaque piste du disque.

1. Appuyez sur le bouton T-ACC pour sélectionner le mode Direct Track Access.
2. Appuyez sur un chiffre, 1-2-3-4-5-6-7-8-9-0, pour accéder à la piste voulue.

EXEMPLE : appuyer sur le bouton T-ACC puis sur 01 renvoie à la piste 1; appuyer sur 12 renvoie à la piste 12 et ainsi de suite. Appuyer sur un seul chiffre, 7, renvoie à la piste 7 après 5 secondes.



Fonctionnement du changeur de CD RFX8620M (accessoire en option)

Éjection du magazine

1. Glissez la porte pour l'ouvrir dans le sens indiqué.
2. Appuyez sur le bouton EJECT pour éjecter le magazine du changeur de CD.

REMARQUE : le panneau affiche NO CD, en mode CDX, puis passe en mode AUX1.

REMARQUE : Si le bouton d'éjection avant ne fonctionne pas, un levier d'éjection manuel apparaît à travers un trou au bas de l'appareil. Déplacez le levier dans le sens indiqué pour éjecter le magazine.

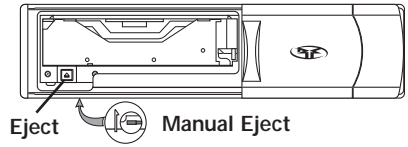
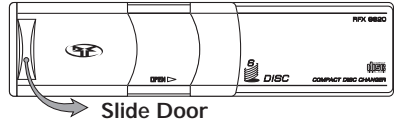

Réinitialisation du changeur de CD

Appuyez sur le bouton RESET si le changeur se coince.

Chargement d'un disque dans le magazine

1. Tirez du magazine le plateau de disque voulu.
2. Placez le disque dans le magazine, le côté étiqueté étant tourné vers le haut.
3. Enfoncez le plateau dans le magazine.

REMARQUE : les numéros de disques sont rangés de bas en haut.

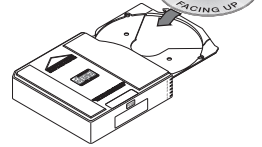
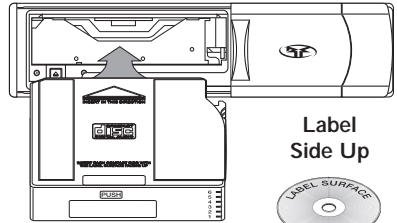

Chargement du magazine dans le changeur de CD

La flèche INSERT IN THIS DIRECTION (insérer dans ce sens) indique le sens dans lequel le magazine doit être chargé dans le changeur de CD.

⚠ MISE EN GARDE : évitez d'installer ou de laisser le magazine dans un lieu soumis à des températures élevées, directement au soleil par exemple ou à de l'air chaud provenant d'un appareil de chauffage. Cela pourrait endommager l'appareil.

Mode de changeur de CD

1. Appuyez sur le bouton MODE jusqu'à ce que CDX PLAY soit affiché.
2. Le changeur de CD commence immédiatement la lecture de la première piste du premier disque disponible.
3. Si le changeur a été initialisé auparavant, il reprend la lecture de la dernière piste initialisée.

Sélection de disque

1. Appuyez sur le bouton de présélection 5-UP pour sélectionner le disque suivant du magazine.
2. Appuyez sur le bouton de présélection 4-DOWN pour sélectionner le disque précédent du magazine.
3. Appuyez sur le bouton D-ACC et les chiffres 1-8 pour accéder directement au disque.

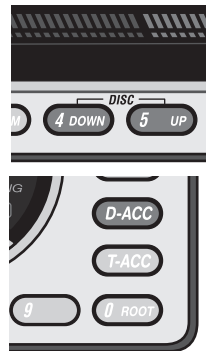

Panneau d'affichage

Pendant la lecture d'un disque, le panneau affiche le numéro de piste et la durée de lecture écoulée, ainsi que le numéro du disque, à moins que la valeur par défaut n'ait été changée à TITLE DEFAULT et qu'un titre de disque n'ait été programmé. Voir **PANNEAU D'AFFICHAGE PAR DÉFAUT** dans la section **FONCTIONNEMENT DE BASE**.

REMARQUE : lorsque le dernier numéro de piste du disque actuel est atteint, le disque suivant est chargé et la lecture de sa piste numéro 1 démarre.

FONCTIONNEMENT – TÉLÉCOMMANDE À FIL (EN OPTION)

Télécommande à fil RFX M1 (accessoire en option)

Français

MISE EN GARDE : Pour éviter des blessures et ne pas endommager l'appareil ou le véhicule, veuillez lire et respecter toutes les consignes de sécurité.

Installation

1. Découpez un trou de 2 po (5 cm) dans le panneau où doit être monté le contrôleur.

Branchement de la lumière

2. Connectez un fil provenant d'une source commutée de +12 V (sous tension seulement lorsque la clé de contact est en position « accessoire » ou « marche ») à la languette à l'arrière de la télécommande. Le signal commuté est émis généralement lorsque le contact est en position ACC (accessoire). Si le véhicule ne possède pas de position ACC, connectez le fil à la position commutée ON du contact.
3. Connectez le fil à partir d'une prise de masse sur le châssis à l'une des vis à l'arrière de la télécommande.

Branchement de la télécommande

4. Connectez le câble de contrôle au connecteur de la télécommande.

REMARQUE : Des câble de contrôle supplémentaires à plus grande portée sont disponibles.

5. Acheminez le câble vers l'unité source et branchez-le au connecteur en queue de cochon suspendu à l'arrière.

REMARQUE : NE PAS connecter le câble au port de BUS à 8 broches à l'arrière de l'unité source. Celui-ci est réservé au changeur de CD en option.

6. Installez la télécommande à l'aide du support et d'écrous.

REMARQUE : Il est possible de brancher plusieurs télécommandes au moyen du connecteur en Y (en option).

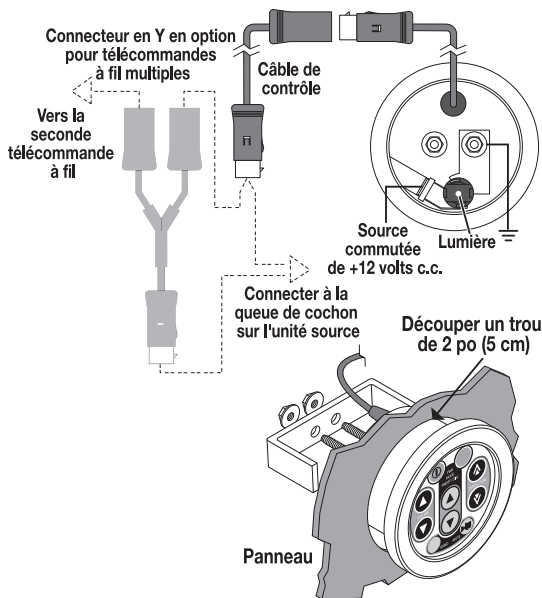

Fonctions de la télécommande

1. **PWR** - Allume et éteint l'appareil.
2. **MODE** - Sélectionne parmi les modes TUNER/CDP/CDX/AUX1.
3. **PRESET / DISC** - En mode Tuner, permet de parcourir les présélections radio vers le haut ou vers le bas et d'en choisir une. En mode CDX, permet d'aller au disque précédent ou suivant.
4. **VOLUME** - Contrôle le niveau du volume.
5. **TRACK / TUNE** - En mode Tuner, permet de parcourir les stations radio vers le haut ou vers le bas et d'en choisir une. En mode CDP ou CDX, permet d'aller à la piste précédente ou suivante d'un disque.
6. **BAND** - Choisit la banque de présélections tuner (FM1/FM2/AM) à activer.
7. **MUTE** - Coupe le son en mode TUNER et AUX1. Met le disque en pause en mode CDP/CDX.

Télécommande à fil en option

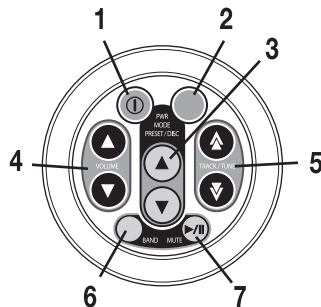

Mémoire de titre de disque programmable

REMARQUE : un total de 100 titres peut être programmé au maximum dans l'appareil.

Le nom d'une station, d'un CD ou d'un canal AUX1 peut être stocké en mémoire sous forme de titre composé de 10 caractères maximum.

Mémoire de titre

1. Sélectionnez le mode que vous voulez titrer (Tuner, CDP, CDX ou AUX1). En mode Tuner, sélectionnez la station à titrer.

REMARQUE : le disque devant être titré doit se trouver dans l'appareil, en mode CDP ou CDX, et sélectionné.

2. Enfoncez le bouton BAND pendant 1 seconde et le premier chiffre du panneau avant à 10 chiffres se met à clignoter.
3. Appuyez sur le bouton DISP plusieurs fois pour faire apparaître successivement les types de caractère suivants :



Type 1 : (espace)ABCDEFGHIJKLMNPOQRSTUVWXYZ



Type 2 : abcdefghijklmnopqrstuvwxyz



Type 3 : 0123456789



Type 4 : / \ , + ? ! * ")



4. Tournez le bouton de VOLUME pour sélectionner le caractère recherché.
5. Appuyez sur le bouton SELECT (centre du volume) pour passer à l'espace suivant.
6. Appuyez et maintenez enfoncé le bouton SELECT (volume au centre) pendant 1 seconde pour stocker le titre en mémoire.



Tournez bouton ext.

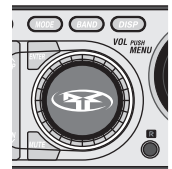

App. bouton

Effacer un titre

1. Enfoncez le bouton MUTE pendant 1 seconde.
2. Tournez le bouton de VOLUME pour sélectionner le titre à effacer.
3. Appuyez et maintenez enfoncé le bouton SELECT (volume au centre) pendant 1 seconde pour effacer le titre.

Fonctionnement du lecteur MP3 - Lecture de base

REMARQUE : le lecteur RFX ne reconnaît pas les CD MP3 créés sur un Macintosh.

REMARQUE : le lecteur RFX reconnaît les fichiers MP3 enregistrés sur des disques CD-R ou CD-RW ainsi que les CD multi-sessions.

REMARQUE : la lecture dépend du type de CD-R/CD-RW utilisé, de l'état de la surface du CD, des performances du graveur CD, et des conditions et/ou logiciel utilisé. Pour de plus amples informations, visitez notre site Web.

Pour lire un disque MP3

1. Appuyez sur le bouton OPEN et le panneau avant s'ouvre.
2. Introduisez un disque MP3 et le panneau avant se ferme après 3 secondes. Vous pouvez le fermer immédiatement en appuyant sur OPEN.
3. CDP PLAY est sélectionné automatiquement et la lecture du disque MP3 commence à la piste 1.
4. Appuyez sur les boutons UP et DN {DOWN} (▶▶ ou ◀◀) pour sélectionner les pistes en amont ou en aval.

REMARQUE : les fonctions Random (RDM), repeat (RPT), PAUSE et EJECT fonctionnent de la même manière que pour un CD normal.

Utilisation du répertoire MP3

Niveau ROOT

Le niveau ROOT (racine) contient le nom du disque mais pas d'informations sur le dossier ou les chansons. La première chanson du disque est lue automatiquement dès l'insertion du disque.

Sélection directe d'une chanson par son titre

Le système de gestion de fichier MP3 a un système de répertoire similaire à celui de WindowsSM. Il en résulte que le fonctionnement des boutons UP et DN {DOWN} (▶▶ ou ◀◀) est différent de celui du mode CD. Au lieu de sélectionner la piste précédente ou suivante sur le disque, les boutons sélectionnent la piste précédente ou suivante sur la liste de fichiers.

1. Appuyez sur le bouton ROOT et le nom du disque apparaît. Le nom du premier dossier s'affiche immédiatement, et ce, pendant 5 secondes. Si aucune action n'est effectuée pendant ce laps de temps, l'afficheur revient au morceau en cours de lecture.
2. Pendant que le nom du premier dossier est affiché, appuyez sur le bouton DN {DOWN} (◀◀) pour faire défiler la liste des dossiers. Appuyez sur le bouton UP (▶▶) pour faire défiler les dossiers dans le sens inverse.
3. Appuyez sur le bouton ENTER (ENT) et le nom de la première piste du répertoire sélectionné s'affiche.
4. Appuyez sur le bouton DN {DOWN} (◀◀) pour faire défiler les chansons contenues dans le répertoire sélectionné. Appuyez sur le bouton UP (▶▶) pour faire défiler les chansons dans le sens inverse.

REMARQUE : si le nom d'une piste reste affiché pendant 5 secondes durant les étapes 1 à 4 ci-dessus et qu'aucune action n'est effectuée pendant ce laps de temps, l'afficheur revient au morceau en cours de lecture.

5. Appuyez sur ENTER (ENT) pour sélectionner la piste que vous voulez lire.

REMARQUE : si aucun disque n'est chargé dans le lecteur CD, NO CD s'affiche et l'appareil revient en mode AUX1.

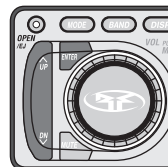

Télécommande

Bouton DOWN

Quand une piste MP3 est en cours de lecture, appuyer sur le bouton DN {DOWN} (◀◀) renvoie au début de la piste suivante. Par exemple, si vous écoutez la piste 3 et que vous appuyez sur le bouton DN {DOWN} (◀◀), vous retournez au début de la piste 2 et non la piste 3.

Cependant, à l'écoute d'un audio CD normal, si vous appuyez sur le bouton DN {DOWN} (◀◀), le lecteur reprendra au début de la même piste à condition que celle-ci ait été en cours de lecture pendant plus de 10 secondes. Si la lecture dure depuis moins de 10 secondes, le bouton DN {DOWN} (◀◀) fait reculer le lecteur jusqu'au début de la piste précédente.

Avance/Retour rapide

Cette fonction est possible dans le mode MP3 mais, d'une part, l'affichage du décompte du temps ne sera pas activé et, d'autre part, il n'y aura pas de son.

Vitesse d'écriture et bits de profondeur maximum

La vitesse maximum du graveur de CD ROM acceptée par l'appareil RFX est 12X. La plage de débit binaire maximale possible se situe entre 32 et 320 kbit/s. Pour obtenir de meilleures performances au niveau du défilement de l'affichage, avant de créer un système de fichiers dans votre programme de gravure CDR, sélectionnez le menu des propriétés de présentation de CD et les onglets du système de fichiers. Il est préférable d'utiliser le format de fichier JOLIET; cela permet d'afficher jusqu'à 32 caractères majuscules et minuscules pendant un défilement.

REMARQUE : attention, pour graver un CD en MP3, vous devez le formater sous format informatique (données) et NON PAS audio.

Titrage programmable

Le titrage programmable n'est pas disponible en mode MP3. Toutefois, par défaut, vous pouvez choisir de faire afficher la piste/durée ou le titre du morceau à l'insertion du disque.

Structure du répertoire

Le répertoire MP3 est divisé en trois niveaux et comporte trois éléments : (1) le niveau principal (racine), (2) les dossiers et (3) les chansons. Les chansons sont lues selon l'ordre et le niveau dans lesquels elles se trouvent. Comme indiqué sur le schéma à droite, toutes les chansons du niveau 2 sont lues avant celles du niveau 3 ou inférieur. Ces niveaux indiquent l'importance de la répartition des chansons sous forme de dossiers et sous-dossiers. Une chanson d'un niveau inférieur au niveau 3 est traitée comme si elle se trouvait au niveau 3, mais elle est jouée selon l'ordre du niveau comme indiqué. Les chansons figurant sur le schéma à droite sont numérotées selon l'ordre de lecture.

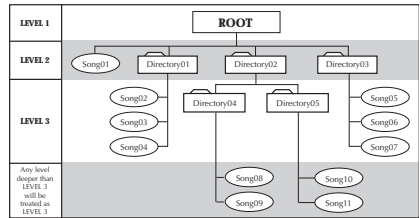

REMARQUE : les chansons figurant dans des sous-répertoires ne s'affichent pas lorsqu'on fait défiler le contenu du répertoire. Les chansons et répertoires s'affichent dans le même ordre que sur un PC.

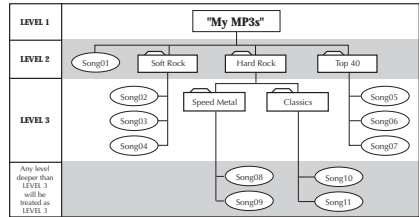

REMARQUE : si l'erreur continue à se produire malgré les solutions préconisées, essayez, avant de porter l'appareil à votre distributeur, de réinitialiser le système à l'aide du bouton de réinitialisation

Généralités

SYMPTÔME	DIAGNOSTIC	SOLUTION
La source audio ne s'allume pas	La tension appliquée aux fils rouge et jaune n'est pas située entre 10,8 et 16 volts ou est nulle	Vérifiez la batterie, les connexions et fusibles. Réparez ou remplacez au besoin. Si la tension est supérieure à +16 volts, faites inspecter le circuit électrique par un centre de service autorisé
	L'appareil n'est pas mis à la masse correctement	Vérifiez les fils. Réparez au besoin
Pas de rétroéclairage	Façade démontable mal connectée	Détachez la façade et réinstallez-la dans le châssis
Les haut-parleurs crépitent lorsque l'appareil est allumé/éteint	Les fils d'antenne et B+ de télécommande ne sont pas configurés correctement	Vérifiez les fils. Réparez au besoin. Voir la section " Câblage du système " du manuel pour de plus amples informations
	Composant défectueux dans la chaîne de signal	Vérifiez les connexions et contournez tous les composants situés entre la source audio et l'ampli. Connectez un composant à la fois, jusqu'à trouver le coupable. Connectez ce composant au fil bleu et vérifiez s'il y a encore des crépitements. Réparez ou remplacez au besoin les composants affectés
Le tuner ne syntonise pas les stations radio	L'antenne est déconnectée	Vérifiez les connexions. Réparez au besoin
La réception du tuner est faible	L'antenne est déconnectée ou mal mise à la masse sur le véhicule	Vérifiez les connexions et l'installation de l'antenne. Réparez ou remplacez au besoin
	Le câble d'antenne est intermittent ou endommagé	Déconnectez l'antenne et faites un essai avec une bonne antenne. Si le tuner fonctionne, vérifiez l'installation et réparez l'antenne au besoin
	Le type d'antenne n'est pas le bon pour les fréquences AM/FM	Consultez votre distributeur agréé Rockford Fosgate au sujet du choix d'antenne
Impossible de charger le disque dans l'appareil audio (voir aussi les codes d'erreur)	La tension appliquée aux fils rouge et jaune n'est pas située entre 10,8 et 16 volts ou est nulle	Vérifiez la batterie, les connexions et fusibles. Réparez ou remplacez au besoin. Si la tension est supérieure à +16 volts, faites inspecter le circuit électrique par un centre de service autorisé
Le disque ne s'éjecte pas (voir aussi les codes d'erreur)	La tension appliquée au fil jaune n'est pas située entre 10,8 et 16 volts ou est nulle	Vérifiez la batterie, les connexions et fusibles. Réparez ou remplacez au besoin. Si la tension est supérieure à +16 volts, faites inspecter le circuit électrique par un centre de service autorisé
ERREUR 1 (Erreur d'initialisation)	Pas d'initialisation	Appuyez sur le bouton de réinitialisation
	Le mécanisme est coincé et le moteur de chargement (ou circuit d'entraînement) est défectueux	Réparez le mécanisme et le moteur de chargement (ou circuit d'entraînement)

SYMPTÔME	DIAGNOSTIC	SOLUTION
ERREUR 3 (Erreur de chargement)	Des corps étrangers empêchent le disque de se charger	Vérifiez la surface de chargement du mécanisme du LCD en retirant la façade et en effectuant les réparations nécessaires
	La surface de chargement du mécanisme et le moteur de chargement (ou circuit d'entraînement) sont défectueux	Réparez le mécanisme et le moteur de chargement (ou circuit d'entraînement)
ERREUR 4 (Erreur d'éjection)	Des corps étrangers empêchent le disque de s'éjecter	Vérifiez le mécanisme d'éjection du lecteur en retirant la façade et en effectuant les réparations nécessaires
	Le mécanisme et le moteur d'éjection (ou le circuit d'entraînement) sont défectueux	Réparez le mécanisme et le moteur de chargement (ou circuit d'entraînement)
ERREUR 6 (Erreur transversale)	Moteur ou commutateur transversal défectueux ou zone transversale du disque endommagée	Vérifiez le moteur et l'interrupteur du mécanisme CD. Changez de disque!
ERREUR 7 (Erreur servo)	Saleté ou poussière excessive sur le disque	Nettoyez la saleté ou la poussière du disque au besoin.
	Le disque est ondulé, fissuré, endommagé ou très égratigné	Changez de disque!
ERREUR 9 (Erreur de TOC)	Le disque est fissuré, ondulé ou très endommagé	Changez de disque!
	Le faisceau laser est défectueux	Faites réparer le faisceau laser par un centre de service.
	Le servo du mécanisme du LCD ne fonctionne pas correctement	Vérifiez le circuit de servocommande. Réparez au besoin
Bruits provenant de champs de rayonnement	Pas de suppression RF des moteurs de ventilateur	Connectez un bouchon de filtre (Radio Shack réf. 272-1085) en ligne sur B+, près du moteur du ventilateur
	Pas de suppression RF des interrupteurs	Connectez un condensateur non polarisé de 0,1µf - 0,01µf aux contacts de l'interrupteur.
Le CD saute excessivement	Source audio montée à un angle incorrect	Vérifiez l'angle de montage de l'appareil (doit être monté à un angle de $\pm 20^\circ$ de l'horizontale). Réparez au besoin
	La source audio n'est pas fixée correctement (installation standard)	Vérifiez si le manchon d'installation et l'attache arrière sont bien fixés. Réparez ou remplacez au besoin
	La source audio n'est pas fixée correctement (installation ISO)	Vérifiez si les vis de fixation sont bien mises. Réparez ou remplacez au besoin

SYMPTÔME	DIAGNOSTIC	SOLUTION
Bruit de moteur	La source audio n'est pas mise à la masse correctement	Vérifiez les connexions. Réparez le câblage au besoin.
	Le câble de signal RCA subit une interférence de bruit	Vérifiez les connexions et acheminez les câbles RCA à l'écart des sources de courant élevé.
	Composant défectueux dans la chaîne de signal	Vérifiez les connexions. Contournez tous les composants situés entre la source audio et l'ampli. Connectez un composant à la fois, jusqu'à trouver la défectuosité. Réparez ou remplacez au besoin les composants affectés.
	Les câbles de haut-parleur subissent une interférence de bruit	Déconnectez les haut-parleurs et branchez un haut-parleur d'essai aux terminaux de sortie ou à la source audio. Si le bruit disparaît, réacheminez les câbles de haut-parleur à l'écart des sources de courant élevé.
	Prises de masse multiples dans le système audio	Vérifiez les prises de masse et connectez les amplis, processeurs de signaux et autres composants en un point central, ou bien essayez d'effectuer la mise à la masse en un point différent du châssis.

Télécommande infrarouge

La portée de la télécommande infrarouge est faible	La pile est faible	Vérifiez l'état des piles. Remplacez-les au besoin par deux piles AAA (1,5 volts)
	Saleté ou poussière excessive sur la lentille du transmetteur de la télécommande infrarouge ou de l'appareil récepteur	Nettoyez au besoin la lentille du transmetteur et du récepteur (logo du disque compact) à l'aide d'une solution pour plexiglas et un chiffon non abrasif.
	La télécommande infrarouge est au-delà de la portée de transmission optimale.	Utilisez la télécommande infrarouge à moins de 4,5 m (15 pi) et $\pm 45^\circ$ à l'horizontale de la façade de la source audio.
	Ensoleillement élevé	Utilisez la télécommande infrarouge plus près de la source audio.
La télécommande infrarouge ne fonctionne pas (la diode ne s'illumine pas)	La pile est déchargée	Vérifiez l'état des piles. Remplacez-les au besoin par deux piles AAA (1,5 volts)
	La pile est mal installée	Vérifiez l'installation des piles et corrigez-la au besoin (la polarité est indiquée dans le compartiment des piles)

DÉPANNAGE – DÉPANNAGE DU CHANGEUR DE CD

SYMPTÔME	DIAGNOSTIC	SOLUTION
Erreur 1 (Erreur d'initialisation)	Le lecteur de disques ne détecte pas le magazine	Appuyez sur le bouton d'éjection et tirez le magazine. Introduisez le magazine de nouveau.
	Problème de chargement/déchargement du plateau du magazine	Vérifiez la zone de chargement/déchargement du plateau.
	Senseur du magazine défectueux	Faites vérifier par un centre de service le contacteur du magazine.
Erreur 2 (Erreur d'éjection du magazine)	Impossible d'éjecter le magazine	Utilisez le levier d'éjection manuel au bas de l'appareil.
	Le ressort d'éjection du magazine est endommagé	Faites inspecter par un centre de service et réparez si nécessaire.
	Le plateau du magazine est bloqué	Inspectez et réparez au besoin.
Erreur 3 (Erreur de chargement)	Chargement du plateau non complété après 5 secondes	Appuyez sur Eject, tirez le magazine et essayez de nouveau. Appuyez sur Reset.
	Le mécanisme de chargement et le moteur (ou le circuit d'entraînement) sont défectueux	Réparez le mécanisme et le moteur de chargement (ou circuit d'entraînement).
Erreur 4 (Erreur de déchargement)	Déchargement du plateau non complété après 5 secondes	Appuyez sur Eject, tirez le magazine et essayez de nouveau. Appuyez sur Reset.
	Le mécanisme de déchargement et le moteur (ou le circuit d'entraînement) sont défectueux	Faites réparer par un centre de service le mécanisme et le moteur de chargement (ou circuit d'entraînement).
Erreur 5 (Erreur d'élévateur)	Le plateau du magazine est bloqué	Réparez le mécanisme du changeur de CD; puis appuyez sur Reset.
Erreur 7 (Erreur de focalisation)	Le faisceau laser est défectueux	Réparez le faisceau laser
	Le disque est ondulé, fissuré ou endommagé	Mettez un nouveau disque
Erreur 9 (Erreur de TOC)	Le disque est ondulé, fissuré ou très endommagé.	Éjectez le disque endommagé de la source audio et faites jouer seulement des disques non endommagés.
	Le faisceau laser est défectueux	Faites réparer le faisceau laser par un centre de service.
NO CD (Disque absent)	Le magazine est vide ou non installé dans l'appareil	Vérifiez le magazine et insérez des disques.
NO CONN (Erreur de communication)	Le câble DIN à 8 broches est déconnecté du mécanisme CDX ou de la source audio	Vérifiez la connexion du câble DIN à 8 broches entre le CDX et l'appareil.
Le changeur de CD ne fonctionne pas	Le câble CDX est intermittent ou très endommagé	Vérifiez les connexions et réparez ou remplacez le câble CDX au besoin.
	Le câble CDX est déconnecté de la source audio ou du changeur de CD	Vérifiez les connexions au niveau de la source audio et du changeur de CD, et réparez le câblage au besoin.
	Problème de communication	Appuyez sur Reset sur le changeur de CD.
Le disque est bloqué dans le changeur de CD	Problème de chargement/déchargement de disque	Essayez d'éjecter le magazine. Si le changeur de CD ne fonctionne toujours pas, consultez votre distributeur agréé Rockford Fosgate.

CARACTÉRISTIQUES

Généralités

Tension de fonctionnement +10,8 V - +16,0 V c.c.
Courant de réserve 5 mA max
Température de fonctionnement Récept. : de -30 °C à +70 °C
Lect. CD : de -10 °C à +65 °C
40 watts x 4

Puissance nominale dynamique par voie pour une charge de 4 Ω
Puissance continue (RMS) par voie, chacune étant soumise à 20 à 20.000 Hz avec une distorsion harmonique totale (DHT) inférieure à 0,5 %
Impédance de haut-parleur 2 Ω - 8 Ω
Tension de sortie du préampli 5 V RMS, 0,5 % de DHT
Tension de sortie du préampli d'addition 5 V RMS, 0,5 % de DHT
Impédance de sortie du préampli <50 Ω
Égalisation Basses : ±10 dB, 60 Hz
Aigus : ±8dB, 15kHz
±45° hors-axe

Portée du récepteur infrarouge
Dimensions hors tout (avec anneau de garniture) Hauteur : 58 mm
Largeur : 188 mm
Profondeur : 183,7 mm
Dimensions de tourelle (sans anneau de garniture) Haut. : 46,5 mm
Largeur : 171,5 mm
Profondeur : 20,2 mm
Poids (masse) 1,42 kg

Tuner FM

Portée de syntonisation
Americas 87,5 ~ 107,9 MHz (intervalle de 200 kHz)
Eur/Aus 87,5 ~ 108 MHz (intervalle de 50 kHz)
Réponse en fréquence 30 Hz - 12 kHz
Sensibilité utilisable 10 dB (s/b 30 dB)
Réjection IF 90 dB
Réjection de la fréquence image 50 dB
Rapport signal/bruit 60 dB
Distorsion < 0,5 %
Séparation des voies ≥ 25 dB, 1 kHz
Suppression 35 dB

Tuner AM

Portée de syntonisation
Americas 530 ~ 1710 kHz (intervalle de 10 kHz)
Eur/Aus 522 ~ 1620 kHz (intervalle de 9 kHz)
Sensibilité 20 dBf max., sensibilité de 10 dB
Bande passante -6 dB 5 kHz min - 12 kHz max

Lecteur CD

Disques compatibles 5 ou 3 po
Réponse en fréquence 20 Hz - 20 kHz (±3,5 dB)
Rapport signal/bruit >90 dB (sortie de préampli avec filtre passe-bas 22 kHz)
Distorsion <0,5 %
Séparation des voies 86 dB (sortie de préampli avec filtre passe-bas 22 kHz)
Gamme dynamique 100dB

Télécommande infrarouge

Tension de fonctionnement +3 V c.c.
Portée de transmission 6 m/20 pi (varie en plein soleil)
Remplacement des batteries (2) AAA +1,5 volts
Dimensions H x l x P = 104,8mm x 46,0mm x 28,6mm

Les spécifications sont sujettes à changements sans préavis

Rockford Corporation offre une garantie limitée sur les produits Rockford Fosgate selon les termes suivants :

Durée de la garantie

Sources audio, haut-parleurs, processeurs de signaux et amplificateurs PUNCH — 1 an

Amplificateurs POWER — 2 ans

Amplificateurs Type RF — 3 ans

Tout produit remis à neuf en usine — 90 jours (reçu obligatoire)

Couverture

Cette garantie s'applique uniquement aux produits Rockford Fosgate vendus à des consommateurs par des distributeurs agréés Rockford Fosgate, aux États-Unis d'Amérique et leurs territoires. Les produits achetés par des consommateurs auprès d'un distributeur agréé Rockford Fosgate, dans un autre pays, sont couverts par le distributeur de ce pays et non par Rockford Corporation.

Qui est couvert?

Cette garantie s'applique uniquement à l'acheteur initial du produit Rockford acheté aux États-Unis auprès d'un distributeur agréé Rockford Fosgate. Afin de bénéficier du service de garantie, l'acheteur doit fournir à Rockford une copie du reçu indiquant le nom du client, le nom du distributeur, le produit acheté et la date d'achat.

Les produits jugés défectueux durant la période de garantie seront réparés ou remplacés (par un produit jugé équivalent) au choix de Rockford.

Non-couverture

1. Dommages pour cause d'accident, d'abus, de mauvaise utilisation, d'eau, de vol, de transport
2. Coûts et frais relatifs au retrait ou à la réinstallation du produit
3. Service effectué par quelqu'un d'autre que Rockford ou un centre de service autorisé Rockford Fosgate
4. Tout produit dont le numéro de série a été oblitéré, altéré ou enlevé
5. Dommages subséquents infligés à d'autres composants
6. Tout produit acheté en dehors des États-Unis
7. Tout produit qui n'a pas été acheté auprès d'un distributeur agréé Rockford Fosgate

Limite sur les garanties implicites

Toute garantie implicite, y compris toute garantie d'adéquation à un usage particulier et de commerciabilité, est limitée dans le temps à la période de la garantie expresse énoncée ci-dessus. Certaines juridictions ne permettent pas de limitation sur la durée des garanties implicites. En conséquence, l'exclusion ci-dessus peut ne pas vous être applicable. Aucune personne n'est autorisée à assumer une quelconque autre responsabilité au nom de Rockford Fosgate relative à la vente de ce produit.

Pour l'obtention de service

Contactez le distributeur agréé Rockford Fosgate qui vous a vendu ce produit.

Si vous avez besoin d'aide, appelez le service à la clientèle Rockford au 1-800-669-9899. Vous devez obtenir un numéro d'autorisation de retour de marchandise (RA#) avant de renvoyer le produit à Rockford Fosgate. La responsabilité de l'envoi du produit à Rockford vous incombe entièrement.

Garantie de l'Union Européenne

Ce produit est conforme aux exigences de garantie actuelles de l'UE. Voir votre distributeur agréé pour plus de détails.

Destinataire : **Electronics**
Rockford Corporation
Warranty Repair Department
2055 E. 5th Street
Tempe, AZ 85281
RA# : _____

Destinataire : **Speakers**
Rockford Acoustic Design
Speaker Returns
3056 Walker Ridge Dr.
Walker, MI 49544
RA# : _____

INTRODUCCIÓN

Estimado cliente,

Felicitaciones por su compra de la mejor marca del mundo en equipos de sonido para automóviles. En Rockford Fosgate somos fanáticos de la mejor reproducción musical y estamos agradecidos de que haya escogido nuestro producto. Con muchos años de experiencia en ingeniería, conocimiento del oficio y procedimientos de prueba críticos, hemos creado una amplia gama de productos para reproducción musical con toda la claridad y la riqueza que usted merece.

Para obtener el mejor rendimiento, le recomendamos que su nuevo producto de Rockford Fosgate sea instalado por un Distribuidor Autorizado de Rockford Fosgate, puesto que les ofrecemos capacitación especializada a través del Instituto de Capacitación Técnica Rockford (RTTI). Por favor lea la garantía, conserve el recibo y la caja original para que los use como posible referencia futura.

Cuando se trata de su sistema, la excelencia del producto y la instalación competente sólo representan una pieza del rompecabezas. Asegúrese de que la persona que instale su sistema utilice accesorios 100% auténticos de Connecting Punch. Connecting Punch tiene todos los accesorios necesarios, desde cables RCA y cableado para altavoces, hasta líneas de alimentación y conectores de batería. ¡Insista en ello! Después de todo, su nuevo sistema sólo merece lo mejor.

Para darle el toque final a su nueva imagen Rockford Fosgate; pida sus accesorios Rockford, los cuales incluyen playeras, chaquetas, gorras y anteojos para sol.

Para obtener un folleto gratis de los productos de Rockford Fosgate y accesorios Rockford en los EE.UU., llame al 480-967-3565 o por FAX 480-967-8132.

Para todos los demás países, llame al +001-480-967-3565 o envíe un FAX al +001-480-967-8132.

Español

PRACTIQUE EL SONIDO SEGURO™

El contacto continuo con niveles de presión de sonido superiores a 100 dB puede causar la pérdida permanente de la audición. Los sistemas de sonido de alta potencia para automóviles pueden producir niveles de presión de sonido superiores a los 130 dB.

Aplique el sentido común y practique el sonido seguro.

Si tiene preguntas sobre este producto después de leer el manual, le recomendamos que consulte a su distribuidor de Rockford Fosgate. Si necesita ayuda adicional, puede llamarnos directamente al 1-800-669-9899. Asegúrese de tener listo el número de la serie, número del modelo y la fecha de compra cuando llame.

El número de la serie se encuentra en el exterior de la caja. Por favor, escríbalo en el espacio que se indica a continuación para tener una anotación permanente. Eso servirá como verificación de la garantía de fábrica y podría ser de utilidad para recuperar su unidad fuente si alguna vez se la roban.

Número de la serie: _____

Número del modelo: _____

ÍNDICE DE MATERIAS

Introducción	2
Instrucciones de Seguridad	3
Precaución	3-4
Contenido de la caja	4
Instalación	4-8
Remoto (Instalación de la batería)	4
Consideraciones para la instalación	5
Lugares de montaje	5
Soporte estándar	6
Soporte ISO-DIN	6
Cableado del sistema	7
Diagrama de cableado	8
Características de la Unidad Fuente	8-9
Funcionamiento-Básico	10-13
Preparación inicial	10

Botón de reinicio	10
Alimentación de corriente Encendido/Apagado	10
Funcionamiento del reloj	12
Selección de modos	12
Funcionamiento-Sintonizador	13-14
Funcionamiento-Reproductor de DC	15-17
Operación-Control remoto (opcional) con cable	18
Funcionamiento-Programación de títulos	19
Funcionamiento-MP3	20-21
Solución de problemas	22-25
Especificaciones	26
Información de la garantía	27

NOTA: Lea cada sección para obtener información más detallada.

INICIO

¡Bienvenidos a Rockford Fosgate! Este manual ha sido creado para proporcionarle información al dueño, vendedor y técnico de instalación. Para quienes desean información rápida sobre cómo instalar este producto, por favor vean la **Sección Instalación** de este manual. El resto de la información puede encontrarse usando el Índice de Materias. Nosotros, en Rockford Fosgate hemos trabajado arduamente para asegurarnos que toda la información de este manual esté actualizada. Ya que constantemente encontramos nuevas formas para mejorar nuestros productos, esta información está sujeta a cambios sin previo aviso.

NOTA: Este manual emplea abreviaciones para los siguientes términos:

SINTONIZADOR = Sintonizador de radio AM/FM

CDP = Reproductor de DC en el tablero

CDX = Cambiador de DC

AUX = Entrada auxiliar externa

MP3 = Archivo de formato de audio generado por computadora

INSTRUCCIONES DE SEGURIDAD



ADVERTENCIA

Este símbolo de "**ADVERTENCIA**" tiene por objeto alertar al usuario sobre la presencia de instrucciones de importancia. No tener en cuenta las instrucciones podría resultar en lesiones severas o muerte.



PRECAUCIÓN

Este símbolo de "**PRECAUCIÓN**" tiene por objeto alertar al usuario sobre la presencia de instrucciones de importancia. No tener en cuenta las instrucciones podría resultar en lesiones o daños a la unidad.



PRECAUCIÓN:

Para prevenir lesiones y daño a la unidad, por favor lea y cumpla las instrucciones de este manual. Queremos que disfrute este sistema, no que le de un dolor de cabeza.



PRECAUCIÓN

Si no tiene la certeza de poder instalar el sistema, hágalo instalar por una persona técnicamente calificada por Rockford Fosgate.



PRECAUCIÓN

Antes de la instalación, desconecte el terminal negativo (-) de la batería para que evite posibles lesiones, daños a la unidad o incendio.

PRECAUCIÓN

UNIDAD FUENTE Y CAMBIADOR DE DC OPCIONAL

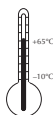

Temperatura de funcionamiento

Asegúrese que la temperatura de funcionamiento dentro del vehículo esté entre -10°C y $+65^{\circ}\text{C}$ ($+14^{\circ}\text{F}$ y $+149^{\circ}\text{F}$). NO haga sonar un disco si la temperatura es superior o inferior al margen de funcionamiento.



Condensación de humedad

La reproducción del DC puede vacilar debido a la condensación. Si eso ocurre, saque el disco y espere aproximadamente una hora hasta que evapore la humedad.



Exposición al ambiente

NO exponga la unidad fuente o el Cambiador de DC opcional a ninguno de los siguientes: luz solar y calor directo, alta humedad, polvo excesivo, vibración excesiva y lluvia o agua.

Visite nuestro sitio en la red para que encuentre la información más reciente de todos los productos Rockford.

www.rockfordfosgate.com

PRECAUCIONES



Manejo y desprendimiento de la cara frontal

NO deje caer la cara frontal ni la impacte, ya que puede causarle daños graves. Proteja la cara frontal al guardarla en el estuche incluido.



Evite el mal funcionamiento mecánico

NO agarre el disco mientras está siendo cargado automáticamente en la unidad fuente. Hacer tal cosa puede causarle daños graves al mecanismo de reproducción, y/o dañar el disco.

Español

CONTROL REMOTO INFRARROJO



Exposición al ambiente

No exponga el Remoto Infrarrojo a ninguno de las siguientes cosas: luz solar y calor directo, alta humedad y lluvia o agua.



Manejo del Remoto Infrarrojo

NO deje caer ni impacte el Remoto Infrarrojo ya que puede causarle daños graves.

DISCOS COMPACTOS



Manejo y cuidado de los discos

NO toque el lado de lectura del disco (lado opuesto a la marca). Cuando tome los discos, solamente debe tocar los bordes o el orificio central. NO le pegue ninguna calcomanía o etiqueta al disco. NO le rocíe aerosol para discos de vinilo, agentes antiestáticos, acetona o cualquier otro producto químico volátil al disco.



Disco dañado

No ponga a sonar un disco rajado, torcido o dañado. Hacer tal cosa puede causarle daños graves al mecanismo de reproducción.



Discos nuevos

El reproductor de DC expulsa los discos que han sido puestos incorrectamente o que tienen superficies deformes. Si el disco nuevo es expulsado después de cargarlo, toque el borde exterior y el orificio central. Cualquier borde imperfecto o deformidad puede impedir la carga adecuada del disco. Para suavizar las imperfecciones, frote el borde interno del orificio y el borde externo del disco con un objeto tal como un bolígrafo.

CONTENIDO DE LA CAJA

Bien sea una unidad fuente modelo 9220
Manual de Instalación y Funcionamiento
Manga estándar para montaje
Correa negra (pegada en la caja)
Llaves para desenganche del bastidor (2)

Paquete de implementos
Arnés de alimentación con 16 contactos
Estuche para la cara frontal
Control remoto infrarrojo (Caja pequeña dentro de la caja)

INSTALACIÓN

REMOTO

Instalación de la batería

1. Extraiga la cubierta del control remoto en la parte posterior del mismo.
2. Instale dos (2) baterías tamaño AAA con las polaridades en la posición correcta como se muestra en el diagrama adentro del compartimiento para baterías del control remoto.

CONSIDERACIONES PARA LA INSTALACIÓN

La siguiente es una lista de las herramientas necesarias para la instalación:

Voltímetro/Ohmetro	Taladro por tático con surtido de brocas
Pelacables	Tubos termoretráctiles de 1/8" de diámetro
Tenazas de apriete	Surtido de conectores
Alicate para cortar	Soldador de cobre
Destornillador cruciforme #2	Soldadura
Llave para el borne de la batería	Pistola de aire caliente

Esta sección se concentra en algunas de las consideraciones para la instalación del nuevo componente en el vehículo. La planificación anticipada del diseño del sistema y las mejores rutas para el cableado le ahorrarán tiempo durante la instalación. Cuando vaya a decidir el diseño del nuevo sistema, asegúrese que tenga acceso fácil a cada componente para hacer los ajustes.

 **PRECAUCIÓN:** Si no tiene la certeza de poder instalar el sistema, hágalo instalar por una persona técnicamente calificada.

 **PRECAUCIÓN:** Antes de la instalación, desconecte el terminal negativo (-) de la batería para que evite posibles lesiones, daños a la unidad o incendio.

Siga estas reglas sencillas antes de empezar cualquier instalación:

1. Asegúrese de leer las instrucciones detenidamente y entenderlas antes de que intente instalar el componente.
2. Para su seguridad, desconecte el cable negativo de la batería antes de empezar la instalación.
3. Para un montaje más fácil, sugerimos que ponga todos los cables antes de poner el componente en su lugar.
4. Encamine todos los cables RCA juntos y lejos de cualquier cable de corriente alta.
5. Use conectores de alta calidad para que la instalación sea fiable y minimice la pérdida de señal o energía.
6. ¡Piense antes de taladrar! Tenga cuidado de no cortar o taladrar el tanque de combustible, tuberías de combustible, tuberías de los frenos o hidráulicas, tubos de vacío o cables eléctricos, cuando trabaje en cualquier vehículo.
7. Nunca pase los cables por debajo del vehículo. La instalación de los cables dentro del vehículo ofrece la mejor protección.
8. Evite pasar los cables por encima de bordes afilados o a través de ellos. Use anillos plásticos o de caucho para proteger cualquier cable que pase a través del metal, especialmente la pared cortafuegos.
9. SIEMPRE proteja la batería y el sistema eléctrico contra daños con los fusibles adecuados. Instale el portafusibles y el fusible adecuado en el cable de energía de +12V, a 18" (45.7 cm.) del terminal de la batería.
10. Cuando haga la conexión a tierra en la carrocería del vehículo, raspe toda la pintura del metal para que garantice una conexión buena y limpia. Las conexiones a tierra deben ser tan cortas como sea posible, y siempre deben ir conectadas al metal que esté soldado a la carrocería del vehículo.

LUGARES DE MONTAJE

La posición para fijación de la unidad fuente afectará de manera significativa el rendimiento del Reproductor de DC para el panel de instrumentos. La unidad fuente se puede instalar en una amplia variedad de lugares. No obstante, se debe tener cuidado para garantizar su funcionamiento óptimo.

Compartimiento del motor

Nunca instale esta unidad en el compartimiento del motor. La instalación de la unidad en el compartimiento del motor anulará la garantía.

Panel de instrumentos

El montaje de la unidad fuente en el panel de instrumentos ofrece acceso óptimo. La unidad se debe asegurar fijamente al "Soporte estándar" o "Soporte ISO-DIN", para garantizar la reproducción óptima del DC.

Panel central

El montaje de la unidad fuente en el panel central ofrece acceso óptimo. Compruebe que la instalación no interfiera con el funcionamiento de la palanca de cambios o el freno de mano.

Guantera

El montaje de la unidad fuente dentro de la guantera es adecuado, mas no facilita el acceso. La instalación dentro de la guantera solamente se debe hacer si el montaje en el panel de instrumentos o el panel central no es adecuado (ejemplo, la conservación de la integridad de vehículos más viejos cuyos paneles son metálicos.)

Debajo del tablero de instrumentos

El montaje de la unidad fuente debajo del tablero de instrumentos es adecuado, mas no facilita el acceso. La instalación debajo del tablero de instrumentos solamente se debe hacer si el montaje en el "panel de instrumentos", el "panel central" o la "guantera" no es adecuado. Monte la unidad fuente a un lado del conductor para reducir la interferencia con el freno de mano, el cambio de engranaje o los pedales.

NOTA: La unidad fuente se debe montar dentro de un ángulo de $\pm 20^\circ$ al plano horizontal.

SOPORTE ESTÁNDAR

Instalación;

- Monte los seguros de la Manga en la unidad fuente (use los tornillos incluidos).
- Monte la Manga en un panel de instrumentos fijo.

NOTA: Asegúrese de montar la Unidad Fuente en una posición tan horizontal como sea posible, para que el funcionamiento del reproductor de DC sea óptimo. Se puede instalar dentro de ángulos de $\pm 20^\circ$ al plano horizontal.

- Doble las lengüetas apropiadas en todos los lados de la manga. Ver la hoja de instalación.
- Instale la unidad al deslizarla dentro de la manga, hasta que encaje en su lugar.
- Instale fijamente la correa negra detrás del panel de instrumentos para impedir la vibración de la unidad fuente.
- El tornillo de la correa negra debe ser de 6mm máximo (use el tornillo incluido).
- Conecte la antena en la parte posterior de la unidad fuente.

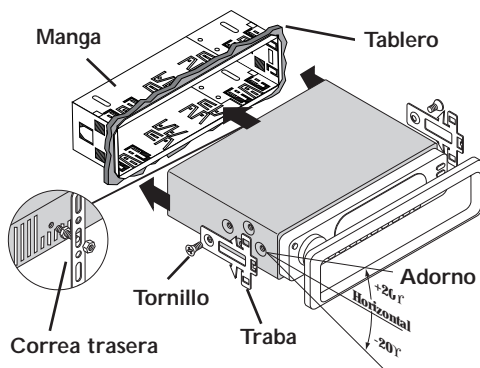

Extracción;

- Desconecte la correa negra de la parte posterior del radio (si la usa).
- Quite el borde decorativo del frente del radio.
- Inserte las llaves de desenganche a los lados de la unidad fuente para desenganchar los seguros.
- Saque la unidad fuente de la manga con las llaves.

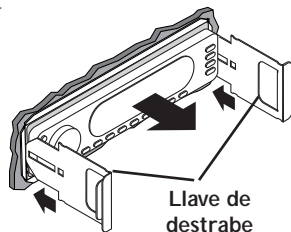

SOPORTE ISO-DIN

Instalación;

- Quite el borde decorativo y la manga de la unidad fuente.
- El soporte de fábrica debe alinearse con los dos orificios a cada lado de la unidad fuente.
- Los tornillos ISO deben ser de 6mm máximo (use los tornillos incluidos).
- Conecte la antena en la parte posterior de la unidad fuente.
- Instale la unidad fuente en el panel de instrumentos.

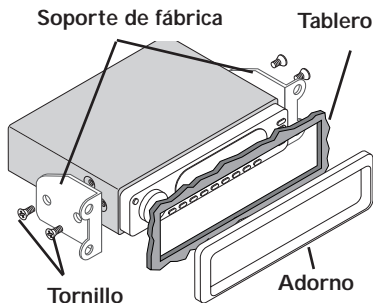

CABLEADO DEL SISTEMA

NOTA: Consulte el diagrama de la página siguiente como referencia para conectar el sistema.

 **PRECAUCIÓN:** Si no se siente capaz de conectar la nueva unidad fuente, por favor visite al Distribuidor Autorizado Rockford Fosgate para que la instalen.

 **PRECAUCIÓN:** Antes de la instalación, desconecte el terminal negativo (-) de la batería para que evite posibles lesiones, daños a la unidad o incendio.

1. Empalme el **Arnés de Alimentación con 16 contactos** a los cables correspondientes del sistema eléctrico y de audio. Suelde y encoja al calor todas las conexiones para que la instalación sea fiable. Corte un pedazo de tubo termoretráctil de 2.54 cm. para cada conexión y deslice uno de los cables por dentro. Pele cada cable 3/8" luego tuérzalos y suéldelos. Deslice el tubo en la conexión y encojalo con una pistola de aire caliente hasta que no quede cable expuesto.
2. Conecte el cable **NEGRO** (Ground) a tierra en la carrocería. Prepare la carrocería y raspe cualquier pintura de la superficie metálica, límpiela completamente para que quede libre de mugre y grasa. Pele la punta del cable y póngale un conector de anillo. Atornille el cable a la carrocería con un tornillo no anodizado y una arandela de estrella.
3. Conecte el cable **AMARILLO** (Backup) a una fuente de energía constante +12V (para conservar memorizadas las funciones programadas por el usuario.) La fuente siempre debe tener +12V, aún cuando el encendido esté apagado y el vehículo no esté funcionando.
4. Conecte el cable **ROJO** (ACC +B) a una fuente conmutada +12V (solamente prende cuando la llave de encendido está en la posición de accesorio o funcionamiento). Conecte el cable ROJO a una fuente conmutada de energía positiva +12 voltios. La señal conmutada usualmente se toma de la posición ACC (accesorios) en la ignición. Si el vehículo no tiene una posición ACC, conecte el cable a la posición **ENCENDIDO** del interruptor. El consumo de energía a través de este cable es insignificante.
5. Conecte el cable **ANARANJADO** (Dimmer) al terminal del interruptor para las luces. Eso oscurecerá la pantalla principal un 30% cuando prenda las luces.
6. Conecte el cable **AZUL CLARO** (Remote B+) al (los) cable(s) para Encendido Remoto del (los) amplificador(es). Eso prenderá los amplificadores externos cuando prenda la unidad fuente.
7. Conecte el cable **AZUL/ROJO** (Auto Ant.) al cable de la antena eléctrica. Eso subirá una antena completamente automática cuando se prenda la unidad, pero únicamente cuando la unidad esté en Modo Sintonizador.
8. Conecte el cable **ROSADO** (Telephone Mute) para enmudecimiento de teléfono celular al cable del arnés del teléfono celular que ofrece la conexión a tierra cuando el teléfono timbra.
- 9a. **Conexión de altavoces (sin usar un amplificador externo)**
Conecte los cables del altavoz a los conductores del altavoz correspondientes soldando y encogiéndolos térmicamente todas las conexiones para que quede bien conectado. Si sólo se utiliza un par de altavoces en el sistema, utilice sólo los conductores DELANTEROS y encoja térmicamente los conductores POSTERIORES sin usar para evitar cortocircuitos. Asegúrese de mantener la polaridad de los altavoces. NO conecte a tierra del chasis ninguno de los conductores de altavoces pues puede causar inestabilidad en el funcionamiento.
- 9b. **Conexión de altavoces (Usando un amplificador externo)**
Instale el arnés de salida del preamplificador enchufando los cables RCA en la extensión RCA correspondiente que alimenta la entrada de los amplificadores. Asegúrese de mantener los cables de señales lejos de los cables de alta corriente para evitar el ruido que causa el acoplamiento de los campos eléctricos irradiados en la señal de audio. La SALIDA DELANTERA se conecta al amplificador del altavoz delantero. La SALIDA POSTERIOR se conecta al amplificador del altavoz posterior. La SALIDA COMBINADA se conecta al amplificador del reforzador de bajos.
10. Conecte el **AUX INPUT** a la fuente externa de audio (eso inserta el audio antes del control de volumen en la unidad fuente.). El voltaje de entrada que este circuito acepta es de 1–3V valor eficaz
11. Conecte el Cambiador de DC (opcional) al conectar el cable DIN de 8 contactos al conector ubicado en la parte trasera de unidad fuente. NO conecte el control remoto opcional con cable en este conector.
12. Conecte el control remoto (opcional) con cable enchufando el cable DIN de 8 contactos en el conector del cable flexible de conexión que cuelga de la parte posterior de la unidad fuente. NO conecte el cambiador opcional de CD en este conector.
13. Conecte el cable de la antena en el conector ubicado en la parte posterior de la unidad fuente. Compruebe que la antena esté conectada fijamente a la tierra en el vehículo, para que la recepción del radio sea adecuada.

NO conecte el cambiador opcional de CD en este puerto.

Conecte el control remoto opcional con cable

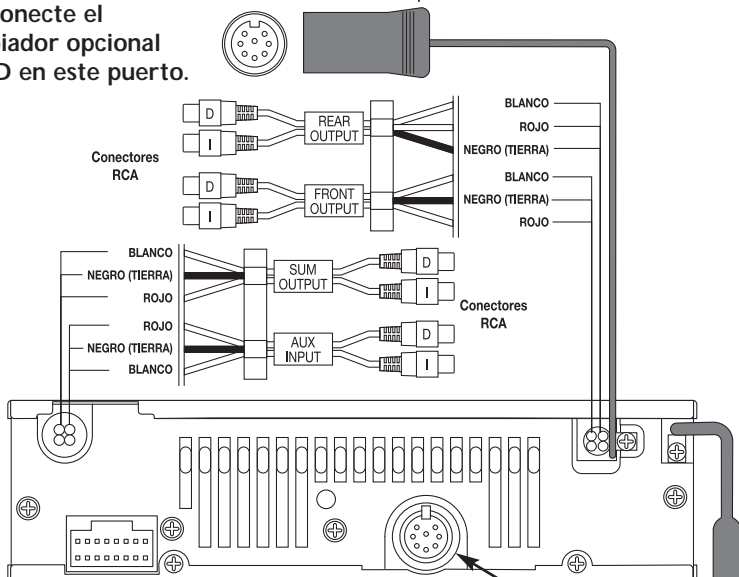

Español

Conecte el cambiador opcional de discos

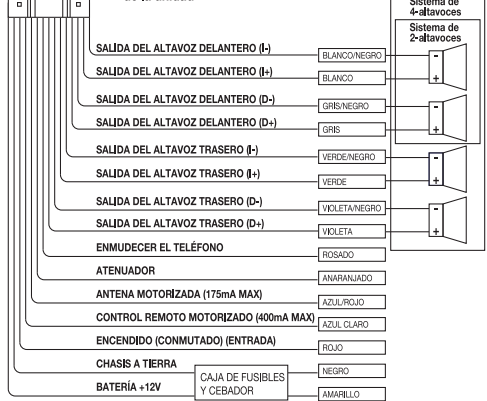

RFX 9220M

Conecte la antena

NO conecte el control remoto opcional con cable en este puerto.

CARACTERÍSTICAS DE LA UNIDAD FUENTE

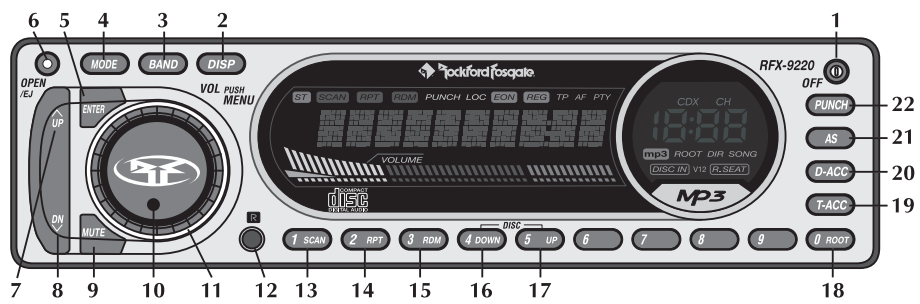

1. **OFF** – Prende y apaga la unidad.
2. **DISP** – Alterna las diferentes características de visualización en la pantalla principal; cuando se presiona y sostiene durante 1 segundo, alterna las horas y minutos del reloj.
3. **BAND** – Selecciona cuál banco de preselecciones de sintonizador (FM1/FM2/AM) debe estar activo.
4. **MODE** – Selecciona entre los modos TUNER/CDP/CDX/AUX1.
5. **ENTER** – Habilita las pistas en el modo MP3.
6. **OPEN/EJ** – Abre la cara frontal y expulsa los DC del reproductor en el panel de instrumentos.
7. **UP (▶▶)** – Selecciona la siguiente radiodifusora en el modo TUNER y escoge la pista siguiente en el modo CDP/CDX.
8. **DN (DOWN) (◀◀)** – Selecciona la radiodifusora anterior en el modo TUNER y selecciona la pista anterior en el modo CDP/CDX.
9. **MUTE** – Enmudece el sonido en los modos TUNER y AUX1. Pausa el disco en el modo CDP/CDX.
10. **SELECCIÓN (Centro de volumen)** – Cuando se presiona, selecciona entre los modos SUM, BASS, TREBLE, BALANCE, FADER y VOLUME. Presione y mantenga presionado para entrar en el menú de configuración (consulte Opciones de configuración). Presione para introducir el carácter al usar la opción de Título programable.
11. **VOLUMEN (Externo)** – Se usa para controlar el nivel de volumen. Ajusta los niveles predeterminados durante la operación de configuración. Selecciona el carácter al usar la opción de Título Programable.
12. **R** – Ojo infrarrojo para funcionamiento remoto.
13. **PRESET 1/SCAN** – Selecciona la preselección de radio #1 en modo TUNER y barre cada pista del disco en modo CDP/CDX.
14. **PRESET 2/RPT** – Selecciona la preselección de radio #2 en modo TUNER y repite la pista actual en modo CDP/CDX.
15. **PRESET 3/RDM** – Selecciona la preselección de radio #3 en modo TUNER y escoge las pistas al azar en modo CDP/CDX.
16. **PRESET 4/DOWN** – Selecciona la preselección de radio #4 en modo TUNER, o el disco previo en Modo CDX.
17. **PRESET 5/UP** – Selecciona la preselección de radio #5 en modo TUNER, o el disco siguiente en Modo CDX.
18. **PRESET 0/ROOT** – Selecciona la preselección de radio #0 en modo TUNER y devuelve la unidad al directorio principal en modo MP3.
19. **T-ACC** – Le permite ingresar manualmente el número de pista que desea.
20. **D-ACC** – Le permite ingresar el número del disco que desea, modo CDX (disponible solamente para el reproductor de 8 discos).
21. **AS** – Presione para guardar radiodifusoras en cada banco del sintonizador en modo AUTO STORE.
22. **PUNCH** – Habilita la respuesta de sobrealimentación del bajo y alto en todos los niveles de volumen.

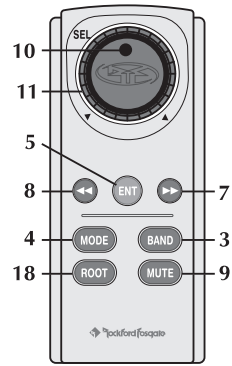

IR Remote

IMPORTANTE: El BUS de comunicaciones de 8 contactos de la parte posterior de la unidad es **SÓLO** para ser usado con los cambiadores opcionales de CD, RFX8810 o RFX8620M, y no es recíprocamente compatible con los modelos anteriores RFX. Rockford Fosgate recomienda conectar juntos sólo los modelos RFX correspondientes. Rockford Fosgate no asume ninguna responsabilidad cuando se usan unidades fuente de otros fabricantes con los cambiadores de CD Rockford Fosgate (o vice versa).

NO conecte el control remoto opcional con cable en este BUS. Conecte el control remoto con cable **SÓLO** en el conector de 8 contactos del cable flexible de conexión.

FUNCIONAMIENTO - BÁSICO

PREPARACIÓN INICIAL

NOTA: Los artículos que se muestran entre paréntesis () se refieren a las funciones del control remoto.

CARA FRONTAL DESPRENDIBLE

La cara frontal es desprendible para disuadir el hurto.

Para desprender la cara frontal:

1. Presione el botón Open para que la cara frontal deslice hacia abajo y adelante.
2. Presione el botón del borde inferior frontal de la cara para soltar y deslizar la cara fuera de la unidad.
3. El soporte de la cara cierra automáticamente después de 5 segundos.

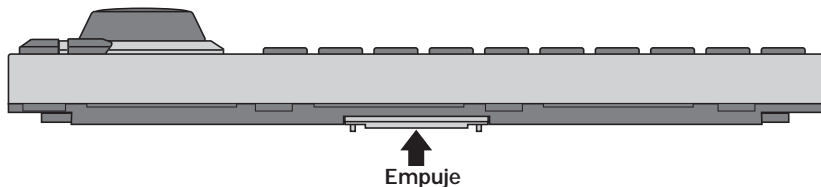
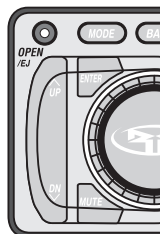

Para incorporar la cara frontal:

1. Compruebe que el soporte de la cara frontal esté cerrado.
2. Presione la cara frontal contra el frente de la unidad hasta que encaje en su lugar.

PRECAUCIÓN: No intente incorporar la cara frontal al soporte cuando esté en la posición abierta. Puede causarle daños al mecanismo que pueden invalidar la garantía.

3. Si se desea, la cara frontal se puede fijar permanentemente al soporte con el tornillo incluido.

BOTÓN DE REINICIO

PRECAUCIÓN: No presione el Botón de Reinicio muy fuertemente ya que puede ocasionar daños que invalidan la garantía. Si necesita ayuda, por favor consulte al Distribuidor Autorizado Rockford Fosgate.

1. Siga las instrucciones anteriores para desprender la cara frontal.
2. Inserte un gancho u otro objeto delgado dentro del orificio para el Botón de Reinicio en la esquina izquierda de la unidad y presione suavemente hasta que accione.

ALIMENTACIÓN DE CORRIENTE (APAGAR/PRENDER)

1. Presione el botón OFF para prender el radio.
2. Presione el botón OFF otra vez para apagar el radio.

Despertar con cualquier botón

Presione cualquier botón, excepto OPEN o DISP para "despertar" el radio del modo de sueño.

NOTA: El reloj es visible cuando el radio está apagado, "modo de sueño."



BOTÓN DE VOLUMEN/CONTROLES DE TONO

El botón de Volumen es un controlador de funciones múltiples y maneja el Volumen, Control de Tono y las Opciones de Ajuste, ver debajo.

Para controlar el Volumen

1. Gire la perilla de VOLUME (Volumen externo) en el sentido horario para aumentar el volumen.
2. Gire la perilla de VOLUME (Volumen externo) en el sentido contra horario para bajar el volumen.

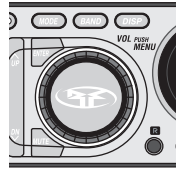

Gire hacia

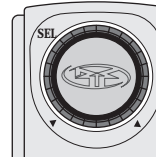

Remoto

Para ajustar los Controles de Tono

1. Presione repetidamente el botón SELECT (Centro de volumen) para cambiar de SUM > BASS > TREBLE > BALANCE > FADER > VOLUME.
2. Gire la perilla del VOLUME (Volumen externo) para aumentar en sentido horario o disminuir en sentido contra horario la función seleccionada.

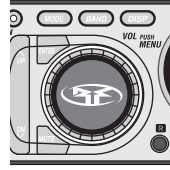

Presione el centro

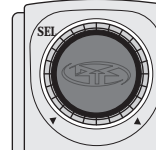

Memoria de la fuente de tono

Los ajustes individuales de Bajo y Alto son memorizados para el SINTONIZADOR/REPRODUCTOR DE DC/CAMBIADOR DE DC/AUX1.

NOTA: Si no se ajusta dentro de 5 segundos, el botón de MENÚ regresará al modo VOLUMEN.

OPCIONES DE AJUSTE

La lista de abajo muestra las opciones de Ajuste por Omisión. Los artículos entre corchetes son opciones alternas contenidas dentro de cada Opción de Ajuste.

Selección de Opciones

1. Presione y mantenga presionado el botón SELECT (Centro de volumen) aproximadamente 1 segundo hasta que aparezca la primera Opción [LOCAL].
 2. Presione repetidamente el botón SELECT (Centro de volumen) para cambiar entre todas las opciones. Las primeras tres opciones sólo afectan el Modo Sintonizador.
 3. Para cambiar una Opción, presione el botón ARRIBA o ABAJO (▶▶ o ◀◀).
 4. Para guardar, espere 5 segundos y la Pantalla regresa al último Modo mostrado.
- **LOCAL [DX]** — Ajusta la sensibilidad del sintonizador para condiciones rurales cuando hay señales débiles, Local ajusta la sensibilidad para condiciones en la ciudad, cuando hay varias radiodifusoras con señales fuertes.
 - **AMERICAS [EUR/AUST]** — Permite la sintonización de frecuencias disponibles en diferentes partes del mundo.
 - **P.PLAY [EJ MUTE]** — Hace sonar el sintonizador después de expulsar un DC, Eject Mute enmudece el Sintonizador después de haber expulsado un DC.
 - **V/BAR ON [V/BAR OFF]** — Muestra la Barra del Volumen en la parte inferior del Panel Frontal, Volume Off la apaga.
 - **INI VOL 15** — Establece el Volumen Inicial máximo cuando la unidad prende. El Volumen Inicial establece el punto de volumen máximo cuando se prende la unidad. Si el ajuste del volumen era menor que el ajuste de volumen inicial cuando se apagó la unidad, se usará el volumen menor cuando prenda. Si el ajuste de volumen era mayor que el ajuste de volumen inicial, se usará el ajuste de volumen inicial cuando prenda. Esta característica impide el alto volumen accidental al prender, como también permite la conservación de los ajustes del volumen alto, en caso de que otro amplificador tenga el control principal del volumen del sistema.
 - **CONTRAST [VIEW 6]** — Controla el ángulo de visualización de la pantalla. Permite el ajuste para mejor visualización.
 - **SUM FLAT [80HZ]** — Significa que el tercer par de salidas preamplificadas es de gama completa, 80Hz significa que las salidas preamplificadas están cruzadas a paso bajo de 80Hz para uso con el altavoz para sonidos graves.



Presione y mantenga presionado el centro

Remoto



FUNCIONAMIENTO - BÁSICO

- **SCROLL ON [SCROLL OFF]** — Los títulos se desplazan en la pantalla. Scroll Off impide el desplazamiento.
- **AUX1 IN 0 [+6, -6]** — Permite intensificar el volumen de entrada de una fuente débil de audio externo o disminuir una fuerte. Útil para fuentes externas: Reproductores de MP3, juegos de vídeo, video caseteras, etc.
- **VDSEL ON [VDSEL OFF]** — Se utiliza para la detección de bajo voltaje. Mientras está en la posición "ON", si el voltaje de alimentación de la unidad baja a menos de aproximadamente 10 voltios, la unidad comenzará a sonar. En la posición "OFF" omitirá la detección de bajo voltaje.

Español

FUNCIONAMIENTO DEL RELOJ

Ajuste de las horas

1. Presione y sostenga el botón DISP durante 1 segundo hasta que la hora destelle.
2. Presione el botón UP o DN (DOWN) para ajustar la hora.

Ajuste de los minutos

1. Presione y sostenga el botón DISP durante un segundo y los minutos destellan.
2. Presione el botón UP o DN (DOWN) para ajustar los minutos.

Su ajuste será conservado después que el reloj destelle durante 5 segundos.

NOTA: El reloj es visible cuando el radio está apagado, "modo de sueño."

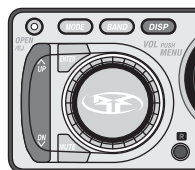

SELECCIÓN DE MODOS

Presione el botón MODE repetidamente para que pase a través de los siguientes modos:

- CDP PLAY — Habilita el reproductor de DC si hay un DC puesto.
- AUX1 — Permite conectarle una fuente externa de audio al sistema.
- TUNER — Habilita el sintonizador.

MUTE

1. Presione el botón MUTE para moderar el volumen.
2. Vuelva a presionar el botón MUTE para regresar el audio al nivel anterior.

NOTA: La pantalla muestra MUTE hasta que se cancele la función.

PUNCH

El botón Punch habilita la sobrealimentación de la respuesta del bajo y el alto de la salida de audio en todo nivel auditivo.

1. Presione el botón PUNCH para que habilite la característica Punch.
2. Presione el botón PUNCH de nuevo para desactivarlo.

NOTA: La pantalla muestra "Punch" cuando la característica Punch está activa.

PRESENTACIÓN DE LA PANTALLA

Modo de Sintonizador:

La pantalla muestra la banda, FM1, FM2 o AM1 y la frecuencia de la radiodifusora, a menos que se haya cambiado a TITLE DEFAULT y se le haya programado un título de radiodifusora.

Modos CD o CDX

Mientras suena un disco, el panel presenta el número de la pista y el tiempo de reproducción, también muestra el número del disco si está en modo CDX, a menos que la omisión se haya cambiado a TITLE DEFAULT y se haya programado el título de un disco.

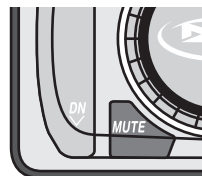
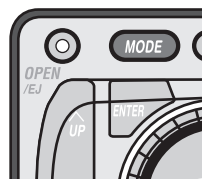

Todos los demás Modos {Modelo 9210 solamente}

El panel presentará el modo AUX1, a menos que se haya cambiado a TITLE DEFAULT y se le haya programado un título.

PRESENTACIÓN DEL PANEL POR OMISIÓN

Para el ajuste por omisión, presione y sostenga el botón DISP hasta que las horas empiecen a destellar. El presionar inmediatamente el botón MODE permite la selección de la visualización por omisión, cambia entre la frecuencia del Sintonizador o tiempo de la pista en Modo CD y el nombre de la radiodifusora o del disco, si tiene título. Ver **PROGRAMACIÓN DE TÍTULOS** para mayor información.

NOTA: A la unidad se le puede programar un máximo de 100 títulos.



FUNCIONAMIENTO – SINTONIZADOR

SELECCIÓN DE BANDAS

Presione repetidamente el botón BAND para que pase a través de FM1, FM2 y AM. Cuando se selecciona la banda la activa automáticamente.

OPCIONES DEL SINTONIZADOR

LOCAL y AMERICAS son las Opciones de ajuste por omisión del Sintonizador. Las opciones entre corchetes son opciones alternas.

- LOCAL [DX]
- AMERICAS [EUR/AUST]
- P.PLAY [EJMUTE]



Selección de las Opciones del Sintonizador

Ver **OPCIONES DE AJUSTE** para cambiar las opciones del sintonizador.

SELECCIÓN DE RADIODIFUSORAS

Presione el botón Up o DN {DOWN} (▶▶ o ◀◀) una vez y el sintonizador pasa inmediatamente a la siguiente (UP) radiodifusora o (DOWN) a la anterior.

Cuando se presiona y se sostiene bien sea el botón Up o DN {DOWN} (▶▶ o ◀◀) durante un segundo, cambia a modo de SINTONIZACIÓN MANUAL. Ahora puede buscar manualmente hacia arriba o hacia abajo a una velocidad de un dígito por impulso, (la búsqueda rápida es posible al presionar y sostener el botón Up o DN {DOWN} (▶▶ o ◀◀)).

BOTONES PARA PRESELECCIONES

Cada modo de sintonización—FM1, FM2 y AM—tiene 10 preselecciones, cuyo total es de 30 preselecciones.

Para ajustar un Botón de Preselección

1. Sintonice la radiodifusora que desea programar.
2. Presione y sostenga cualquier botón de preselección (del 1 al 0) durante cinco segundos y allí programará esa radiodifusora. También funciona con el remoto.

ALMACENAMIENTO AUTOMÁTICO

Puede usar Auto Store si quiere que el sintonizador guarde las radiodifusoras más potentes en orden de potencia de su señal y asignarlas a los botones de preselección del 1 al 0.

1. Presione y el botón AS y el sintonizador barren todo el selector.
2. Auto Store guarda las radiodifusoras independientemente en el banco de sintonización escogido (FM1/FM2/AM).



PROGRAMACIÓN DE TÍTULOS PARA RADIODIFUSORAS

El nombre de una radiodifusora con un título de hasta 10 letras se puede guardar en la memoria.

Ver **PROGRAMACIÓN DE TÍTULOS** al final de la sección **FUNCIONAMIENTO-REPRODUCTOR DE DC**.

Disponible en los Modelos R.D.S. Internacionales solamente

MODO AF/TP

El Modo TP (Programa de Tránsito) cambia automáticamente para recibir un Anuncio de Tránsito sin que importe el modo de funcionamiento actual de la unidad. EON TA son radiodifusoras que no tienen un PROGRAMA DE TRÁNSITO pero que pueden ofrecer información en otras emisoras que sí lo tienen.

El Modo AF (Frecuencias Alternas) compara el nivel de la señal de la radiodifusora actual con el de otras frecuencias alternas en la misma cadena radial (Ver Modo PTY) Si AF ofrece una señal más intensa que la de la frecuencia actual, el radio cambia a la señal AF más fuerte.

Modo de Programa de Tránsito (TP)

1. Presione el botón AF/TP para activar el Modo TP; y otra vez para desactivarlo.
2. Cuando TP destella, el Modo TP está activo y no hay DATOS TP para recibir.
3. La función SEEK o AS solamente se detiene en radiodifusoras que ofrecen TP o EON TA.

Modo de Frecuencias Alternas (AF)

1. Presione y sostenga el botón AF/TP durante 1 segundo para activar el Modo AF.
2. Presione y sostenga el botón AF/TP durante 1 segundo para desactivar el Modo AF.

MODO PTY

PTY (Tipo de Programa) puede buscar las radiodifusoras por medio de las redes MUSIC MODE o SPEECH MODE. El Modo Music clasifica las radiodifusoras bajo Pop, Rock, Música Moderna, Suave, Clásicos y otros. El Modo Speech clasifica la música bajo Noticias, Asuntos, Info, Deportes, Educación, Drama, Cultura y Ciencia. REG (Modo para Región) cambia la radiodifusora a otra que contenga el mismo código PI (radiodifusora que ofrece exactamente el mismo programa) pero en una REGIÓN diferente.

Modo de Tipo de Programa

1. Presione el botón PTY para que pase a través de MUSIC, SPEECH y PTY APAGADO.
2. Presione el botón PRESET que corresponda al tipo de modo (consulte el cuadro de abajo).

Modo para Región

1. Presione y sostenga el botón PTY durante 1 segundo para activar el Modo Región.
2. Presione y sostenga el botón PTY de nuevo durante 1 segundo para desactivar el Modo Región.

NOTA: La pantalla mostrará "REG" cuando los modos AF y REG estén activos.

KEY	Modo Music	Modo Speech
M1	POP M	NOTICIAS
M2	ROCK M	ASUNTOS
M3	M.O.R.M.	INFO
M4	M SUAVE	DEPORTES
M5	CLÁSICOS	EDUCAR
M6	OTRA M	DRAMA
M7	–	CULTURA
M8	–	CIENCIA
M9	–	VARIEDAD

Funcionamiento Básico

NOTA: Este sistema reproduce DC de AUDIO creados en una Macintosh.

NOTA: Este sistema toca discos CD-R y CD-RW.

Para reproducir un DC

1. Presione el botón OPEN y el Panel Frontal se abre.
2. Ponga un DC y el Panel Frontal se cierra después de 5 segundos.
3. CDP PLAY se selecciona automáticamente y empieza a tocar la pista 1 del disco inmediatamente.
4. Use los botones UP y DN {DOWN} (▶▶ o ◀◀) para cambiar las pistas.

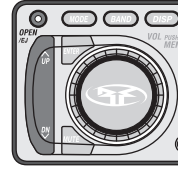

Remoto

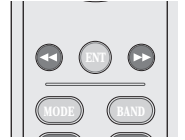

Para expulsar un disco

1. Presione el botón OPEN, aparecerá "EJECT" en la pantalla y se deslizará el panel delantero abriéndose para expulsar el disco.
2. Presione el botón OPEN mientras el Panel Frontal esté abierto o espere 5 segundos y se cierra automáticamente.

NOTA: Si se presiona OPEN y se mantiene presionado durante más de 1 segundo, se abrirá el panel delantero y no se activará Eject (expulsar). Si no se retira el disco una vez que se le ha expulsado, la unidad esperará 10 segundos antes de volver a introducir el disco y cerrar automáticamente el panel delantero. No comenzará a reproducir el disco si esto ocurre.

Presentación del panel

Mientras suena un disco, el panel presenta el número de la pista y el tiempo de reproducción, también muestra el número del disco si está bajo el modo CDX, a menos que la omisión se haya cambiado a TITLE DEFAULT y se haya programado el título de un disco. Ver **PRESENTACIÓN POR OMISIÓN DEL PANEL** bajo **FUNCIONAMIENTO-BÁSICO**.

Funcionamiento avanzado

Lo siguiente también funciona con el Cambiador de Discos Múltiples CDX opcional, si se ha instalado.

NOTA: Los artículos que se muestran entre paréntesis () se refieren a las funciones del control remoto.

Selección de pistas

1. Presione el botón UP (▶▶) para escoger la siguiente pista del disco.
2. Presione el botón DN {DOWN} (◀◀) para escoger la pista anterior.



Consideraciones

MODO CDP: El disco empieza en la pista 1 de nuevo, después de la última pista.

MODO CDX: Cuando llega al último número de la pista actual, carga el disco siguiente en el cambiador y empieza a sonar la pista 1.

Para tocar pistas al azar

1. Presione el botón 3/RDM para aleatorizar las pistas del disco. Si tiene un cambiador de discos múltiples, presione y sostenga el botón 3/RDM durante un segundo para aleatorizar los discos y las pistas.
2. Para cancelar, vuelva a presionar el botón 3/RDM.

NOTA: La pantalla muestra RDM hasta que se cancele la función.

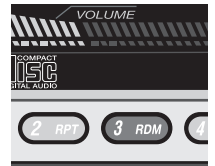

FUNCIONAMIENTO - REPRODUCTOR DE DC

Para repetir una pista

1. Presione el botón 2/RPT para repetir la pista que suena en ese momento.
2. Para cancelar, vuelva a presionar el botón 2/RPT. Cuando se presiona el botón SCAN o RDM también se cancela la repetición, o al presionar y sostener los botones UP o DN {DOWN} (▶▶ o ◀◀).

NOTA: La pantalla muestra RPT hasta que se cancele la función.



Adelanto/Retroceso

Presione el botón DN {DOWN} (◀◀) y el reproductor irá al comienzo de la misma pista, siempre y cuando hayan transcurrido más de 10 segundos. Cuando se presiona el botón DOWN y han transcurrido menos de 10 segundos, el reproductor irá al comienzo de la pista anterior. Cuando presione UP (▶▶) irá a la pista siguiente.

Adelanto/Retroceso rápidos

1. Presione y sostenga el botón UP (▶▶) para que adelante la pista rápidamente.
2. Presione y sostenga el botón DN {DOWN} (◀◀) para que retroceda la pista rápidamente.

NOTA: La pantalla presenta el tiempo transcurrido mientras estén presionados los botones UP o DN {DOWN} (▶▶ o ◀◀).

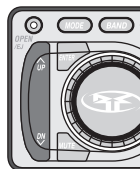

Remoto



Exploración de pistas

Track Scan toca la introducción de cada pista durante 10 segundos, antes de pasar a la pista siguiente del disco que suena.

1. Presione el botón 1/SCAN para empezar el modo de exploración de pistas.
2. Para cancelar, vuelva a presionar el botón 1/SCAN.

NOTA: El panel muestra SCAN, el número de la pista del DC y el tiempo transcurrido durante 10 segundos en cada pista, hasta que se cancele la función.

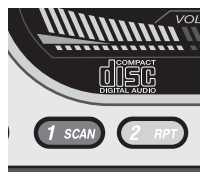

Pausar el DC

1. Presione el botón MUTE para pausar el DC.
2. Vuelva a presionar el botón para continuar escuchando el disco.

NOTA: La pantalla muestra PAUSA y el número de la pista hasta que se cancele la función.

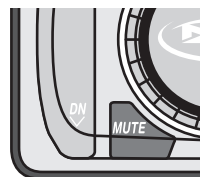

Acceso directo a la pista

El acceso directo a la pista permite la selección y reproducción inmediata de cualquier pista. Este método es más rápido que el paso manual a través de cada pista del disco.

1. Presione el botón T-ACC para escoger el modo de Acceso Directo a la Pista.
2. Presione el número 1-2-3-4-5-6-7-8-9-0, para ir a la pista deseada del disco.

EJEMPLO: Al presionar el botón T-ACC y luego el 01, le lleva a la pista 1, al presionar el número 12 le lleva a la pista 12 y así sucesivamente. Cuando se presiona solamente un dígito, 7, le llevará a la pista 7 después de 5 segundos.



Funcionamiento del Cambiador RFX8620M para DC (Accesorio opcional)

Expulsión del cargador

1. Deslice la puerta en la dirección mostrada para abrirla.
2. Presione el botón EJECT para soltar el cargador de discos del cambiador de DC.

NOTA: El panel mostrará NO CD, si está en modo CDX vaya a modo AUX1.

NOTA: Si el botón eyector delantero no funciona, hay una palanca visible expulsora manual a través del agujero en la parte inferior de la unidad. Mueva la palanca en la dirección indicada para expulsar el cartucho.

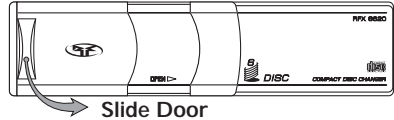

Slide Door

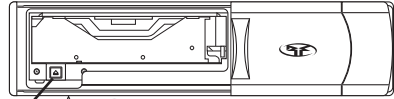

Eject Manual Eject

Reinicio del Cambiador de DC

Presione el botón RESET si el cambiador se atasca durante el funcionamiento.

Carga del disco en el Cargador

1. Hale el número de la bandeja del disco deseado del cargador.
2. Ponga el disco en el cargador, con la marca hacia arriba.
3. Empuje la bandeja del disco dentro del cargador.

NOTA: Los números de los discos están organizados de abajo hacia arriba.

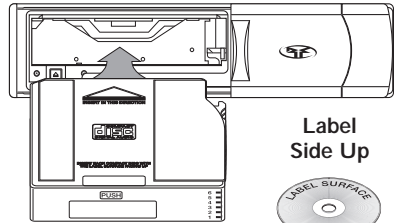

Label Side Up

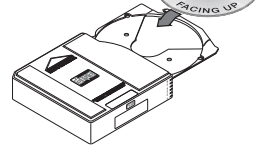

Puesta del Cargador en el Cambiador de DC

La aguja INSERTAR EN ESTE SENTIDO indica la dirección correcta en la que se debe cargar.

PRECAUCIÓN: Evite instalar o dejar el cargador en donde pueda estar expuesto a altas temperaturas, tal como luz solar directa o aire caliente de la calefacción. Hacer tal cosa dañará la unidad.

Modo de Cambiador de DC

1. Presione el botón MODE hasta que aparezca CDX PLAY.
2. El cambiador de DC empezará a tocar inmediatamente la pista #1 del primer disco disponible.
3. Si el cambiador fue inicializado previamente, continuará tocando la última pista inicializada.

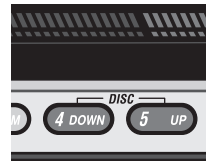

Selección de Discos

1. Presione el botón PRESET 5-UP para escoger el siguiente disco del cargador.
2. Presione el botón PRESET 4-DOWN para escoger el disco anterior del cargador.
3. Presione el botón D-ACC y los números 1-8 para acceso directo.



Presentación del panel

Mientras suena un disco, el panel presenta el número de la pista y el tiempo de reproducción, también muestra el número del disco, a menos que la omisión se haya cambiado de TITLE DEFAULT y se haya programado el título de un disco. Ver **PRESENTACIÓN POR OMISIÓN DEL PANEL bajo FUNCIONAMIENTO-BÁSICO.**

NOTA: Cuando llega a la última pista del disco actual, carga el disco siguiente y empieza a tocar la pista #1.

OPERACIÓN - CONTROL REMOTO (OPCIONAL) CON CABLE

Control remoto con cable RFX MR1 (Accesorio opcional)

PRECAUCIÓN: Para evitar lesiones o daños a la unidad o vehículo, lea y siga todas las precauciones de seguridad.

Instalación

1. corte un agujero de 2 pulg. (5 cm) en el panel adonde se montará el controlador.

Conexión de la luz

2. Conecte un cable desde una fuente conmutada de +12V, que esté encendida sólo cuando la llave de ignición está en la posición "accesorio" (accessory) o "marcha" (run), a la lengüeta en la parte posterior del control remoto. La señal conmutada normalmente se lleva desde la posición de ACC (accesorio) de la ignición. Si el vehículo no tiene una posición ACC, conecte el cable a la posición conmutada de ENCENDIDO (ON) en la ignición.
3. Conecte el cable de conexión desde la tierra del chasis a uno de los bornes con tornillos en la parte posterior del control remoto.

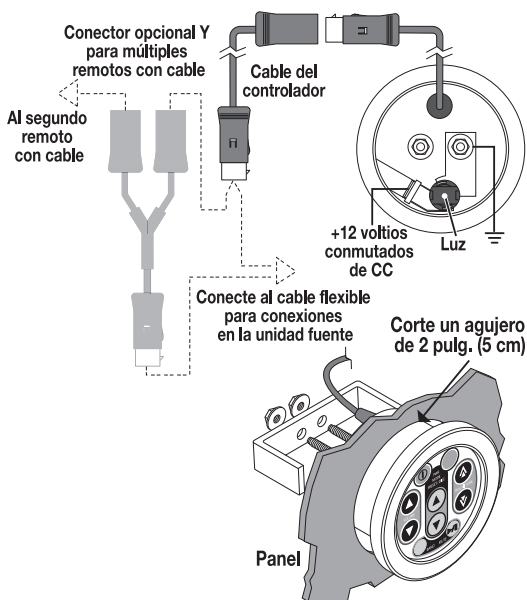

Conexión del control remoto

4. Conecte el cable del controlador al conector en el control remoto.

NOTA: Hay disponibles cables adicionales que permiten un mayor alcance.

5. Vuelva a encaminar el cable a la unidad fuente y conecte al conector del cable flexible de conexión que cuelga de la parte posterior.

NOTA: NO conecte el cable al puerto del BUS de 8 contactos en la parte posterior de la unidad fuente. Este es para el cambiador opcional de CD.

6. Monte el remoto en su sitio usando el soporte y las tuercas.

NOTA: Se pueden conectar múltiples remotos usando el conector opcional Y.

Características del control remoto

1. **PWR** – Enciende y apaga la unidad fuente.
2. **MODE** – Selecciona entre los modos TUNER/CDP/CDX/AUX1.
3. **PRESET / DISC** – Cuando está en el modo de sintonizador, le permite seleccionar hacia arriba y abajo por las estaciones preseleccionadas. Cuando está en el modo CDX, le permite ir al disco anterior o al siguiente.
4. **VOLUME** – Usado para controlar el nivel de volumen.
5. **TRACK / TUNE** – Cuando está en el modo de sintonizador, le permite seleccionar hacia arriba y abajo por las estaciones de radio. Cuando está en el modo CDP o CDX, le permite ir a la pista anterior o siguiente en un disco.
6. **BAND** – Selecciona qué banda de preselecciones del sintonizador estará activa (FM1/FM2/AM).
7. **MUTE** – Silencia el sonido en los modos TUNER y AUX1. Pausa el disco en el modo CDP/CDX.

Control remoto opcional con cable

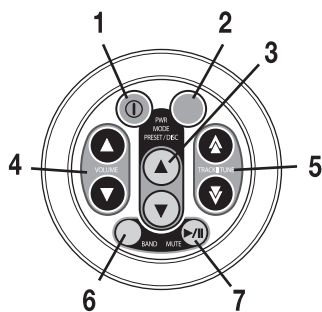

Memoria Programable para el Título del Disco (Modelo 9210 solamente)

NOTA: A la unidad se le puede programar un máximo de 100 títulos.

El nombre de una radiodifusora, DC o canal AUX1 con un título de hasta 10 letras se puede guardar en la memoria.

Memorización del Título

1. Escoja el modo que va a titular, (Tuner, CDP, CDX o AUX1). Si está en modo tuner, escoja la radiodifusora que va a titular.

NOTA: El disco que va a titular debe estar en la unidad, bien sea en CDP o CDX, y seleccionado.

2. Presione y sostenga el botón BAND durante 1 segundo y empieza a destellar el primer dígito de los 10 en el panel frontal.
3. Presione el botón DISP para que pase a través de los siguientes tipos de caracteres:



Tipo 1: (espacio)ABCDEFGHIJKLMNPOQRSTUVWXYZ



Tipo 2: abcdefghijklmnopqrstuvwxyz



Tipo 3: 0123456789



Tipo 4: (\, +, ?, !, *, ^, ~)



4. Gire el botón del VOLUMEN para escoger el símbolo apropiado.
5. Presione el botón SELECT (Centro de volumen) para pasar al espacio siguiente.
6. Presione y mantenga presionado el botón SELECT (Centro de volumen) durante un segundo para que el título quede memorizado.

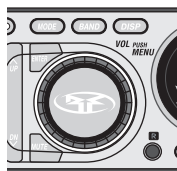

Gire hacia afuera

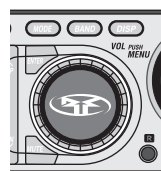

Presione el

Borrado de Títulos

1. Presione y sostenga el botón MUTE durante 1 segundo.
2. Gire el botón del VOLUMEN para escoger el título a borrar.
3. Presione y mantenga presionado el botón SELECT (Centro de volumen) durante un segundo para borrar el título

Funcionamiento del reproductor de MP3 — Reproducción básica

NOTA: Los reproductores RFX no reconocen DC MP3 creados en una Macintosh.

NOTA: Las unidades RFX reconocen las MP3 grabadas bien sea en discos CD-R o CD-RW. También funciona con sesión múltiple.

NOTA: La reproducción dependerá del tipo de CD-R/CD-RW que se usa, la condición de la superficie del DC, el rendimiento de lectura del DC y la condición y/o programa de software usado. Para obtener más información, visite nuestro sitio web.

Español

Para reproducir un disco MP3

1. Presione el botón OPEN y el Panel Frontal se abre.
2. Inserte un disco MP3 y el panel frontal se cierra después de 5 segundos, u oprima OPEN para cerrarlo inmediatamente.
3. CDP PLAY se selecciona automáticamente y empieza a tocar la pista 1 del disco MP3.
4. Presione los botones curvos UP y DN {DOWN} (▶▶ o ◀◀) para adelantar y retroceder cuando cambie pistas.

NOTA: Al Azar (RDM), Repetir (RPT), PAUSE y EJECT funcionan de la misma manera que un DC corriente.

Navegación del directorio MP3

El nivel del directorio principal (ROOT)

El directorio principal contiene el nombre del disco, mas no una carpeta o información de la canción. La primera canción del disco empieza a sonar automáticamente cuando se pone el disco.

Selección directa de una canción por su título

El sistema de manejo de carpetas MP3 es un sistema basado en carpetas parecido al sistema Windows™. Debido a eso, los botones UP y DOWN funcionan diferente al funcionamiento bajo el modo CD. En vez de ir hacia adelante y hacia atrás a través del disco respectivamente, suben y bajan a través de la lista del archivo.

1. Presione el botón ROOT y la pantalla muestra el nombre del disco. La pantalla cambia inmediatamente para mostrar el nombre de la primera carpeta del disco y lo muestra durante 5 segundos. Si no se hace nada durante ese periodo de 5 segundos, aparecerá la canción que suena actualmente.
2. Mientras aparece el nombre de la primera carpeta, presione el botón DOWN para pasar a través de la lista de carpetas. Presione el botón UP para pasar de regreso por las carpetas.
3. Presione el botón ENTER (ENT) y aparece el nombre de la primera canción en la carpeta escogida.
4. Presione el botón DN {DOWN} (◀◀) para pasar de la primera canción contenida en la carpeta escogida. Presione el botón UP (▶▶) para pasar de regreso por las canciones.

NOTA: El nombre de la canción permanecerá presente durante 5 segundos entre los pasos 1-4 anteriores. Si no se hace nada durante ese periodo de 5 segundos, aparecerá la canción que suena actualmente.

5. Presione ENTER (ENT) para escoger la canción y la canción empieza a sonar.

NOTA: Si el reproductor de discos no tiene discos cargados, aparecerá NO CD y la unidad fuente regresará al modo AUX1.

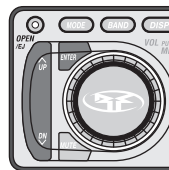

Remoto

Botón DOWN

Cuando suena una pista MP3 y presiona el botón DN {DOWN} (◀◀), irá al comienzo de la pista anterior. Por ejemplo, si está escuchando la pista 3 y presiona el botón DN {DOWN} (◀◀), va al comienzo de la pista 2, no al comienzo de la pista 3.

No obstante, si está escuchando una pista de audio de DC corriente y presiona el botón DN {DOWN} (◀◀), la unidad irá a al comienzo de la misma pista, siempre y cuando la pista haya sonado durante más de 10 segundos. Si la pista está dentro de los 10 segundos del comienzo, irá al comienzo de la pista siguiente al presionar el botón DN {DOWN} (◀◀).

Adelanto Rápido/Reversa Rápida

Esta función es posible en el Modo MP3, pero no presenta la hora ni habrá sonido.

Velocidad Máxima de Escritura e Intensidad de Dígitos Binarios

La velocidad máxima de escritura del quemador de DC aceptada por las unidades RFX es 12X. La gama máxima de dígitos binarios posible es 32kb/sec–320kb/sec. Para mejor rendimiento de visualización de desplazamiento, antes de crear un sistema de archivos en el programa quemador de CDR, seleccione el menú de propiedades de diseño del DC y archive el tabulado del sistema. Use el formato de archivos JOLIET, eso permite la presentación máxima de 32 letras mayúsculas y minúsculas.

NOTA: Asegúrese de formatear el disco para datos y NO para audio cuando queme un disco MP3.

Titulación Programable

No hay titulación programable en modo MP3. Sin embargo, se puede seleccionar la pista, tiempo o el título de la canción del disco.

Estructura del Directorio

El directorio MP3 está organizado en tres niveles y consiste de tres componentes: (1) Directorio Principal, (2) Carpetas, y (3) Canciones. Las canciones se reproducen en el orden y bajo el nivel que están puestas. Como lo muestra el diagrama de la derecha, todas las canciones del Nivel 2 suenan antes que las canciones del Nivel 3 o inferiores. Esos niveles son descriptivos de la función de tener canciones en carpetas y subcarpetas. Cualquier canción de un nivel inferior al 3 es tratada como si estuviera en el Nivel 3, pero se reproduce en el orden de niveles que se muestra. Las canciones del diagrama a la derecha están numeradas en el orden que van a sonar.

NOTA: Las canciones que están en las subcarpetas no aparecerán cuando se desplace dentro de la carpeta. Las canciones y carpetas aparecerán en el mismo orden que aparecen en la computadora.

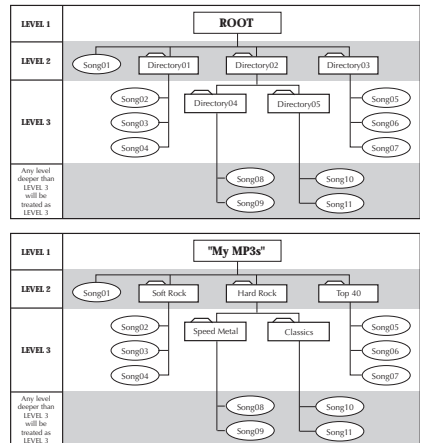

SOLUCIÓN DE PROBLEMAS

NOTA: Si el error persiste después de aplicar una de las soluciones anteriores, antes de llevar la unidad a un concesionario, trate de reactivar el sistema presionando el botón de reactivación.

General

SÍNTOMA	DIAGNÓSTICO	CORRECCIÓN
La Unidad Fuente no prende	El voltaje que reciben los cables Rojo y Amarillo no está entre 10.8 y 16 voltios, o no hay voltaje presente	Revise la batería, las conexiones y los fusibles, arréguelos o cámbielos como sea necesario. Si el voltaje es superior a +16 voltios, haga revisar el sistema eléctrico por un centro autorizado para automóviles
	La unidad no tiene una conexión a tierra adecuada	Revise el cableado y arréglo como sea necesario
No hay iluminación de contraluz	La cara frontal desprendible no está bien conectada	Desprenda la cara frontal y vuélvala a poner.
Los altavoces detonan cuando se prende o apaga la Unidad Fuente	La antena automática y el remoto B+ no están bien configurados	Revise el cableado y arréglo como sea necesario. Consulte la sección "Cableado del Sistema" de este manual para que obtenga mayor información
	Hay un componente malo en la cadena de la señal	Revise las conexiones y desvíe todos los componentes entre la unidad fuente y el amplificador. Conecte un componente a la vez para que determine cuál es el que falla. Conecte este componente al cable Azul y compruebe la detonación. Arregle o sustituya el componente como sea necesario
El sintonizador no sintoniza ninguna radiodifusora	La antena está desconectada	Revise las conexiones y arréguelas como sea necesario
El sintonizador no sintoniza ninguna radiodifusora	La antena está desconectada o no tiene una conexión a tierra adecuada en el vehículo	Revise las conexiones y la instalación de la antena, arréguelas o cámbielas como sea necesario.
	El cable de la antena está intermitente o dañado	Desconecte la antena y pruebe con una antena que funcione. Si el sintonizador funciona, revise la instalación y arregle la antena como sea necesario.
	La antena no es del tipo adecuado para las frecuencias AM/FM	Consulte al Distribuidor Autorizado Rockford Fosgate local para que escoja la antena adecuada.
El disco no carga en la Unidad Fuente (También vea los códigos de los errores)	El voltaje que reciben los cables Rojo y Amarillo no está entre 10.8 y 16 voltios, o no hay voltaje presente	Revise la batería, las conexiones y los fusibles, arréguelos o cámbielos como sea necesario. Si el voltaje es superior a +16 voltios, haga revisar el sistema eléctrico por un servicio autorizado para automóviles
El disco no expulsa (También vea los códigos de los errores)	El voltaje que recibe el cable Amarillo no está entre 10.8 y 16 voltios, o no hay voltaje presente	Revise la batería, las conexiones y los fusibles, arréguelos o cámbielos como sea necesario. Si el voltaje es superior a +16 voltios, haga revisar el sistema eléctrico por un servicio autorizado para automóviles
ERROR 1 (Error de inicialización)	No hay inicialización	Presione el botón de reinicio
	El mecanismo está atascado y el motor de carga (o el circuito impulsor) está defectuoso	Arregle el mecanismo y el motor de carga (o el circuito impulsor)

SÍNTOMA	DIAGNÓSTICO	CORRECCIÓN
ERROR 3 (Error de Carga)	Objetos extraños impiden que el disco cargue	Revise la zona del mecanismo de carga del reproductor de DC al quitar la cara frontal y arreglarla como sea necesario
	La zona de carga del mecanismo y el motor de carga (o circuito impulsor) están dañados	Arregle el mecanismo y el motor de carga (o el circuito impulsor)
ERROR 4 (Error de Expulsión)	Objetos extraños impiden la expulsión del disco	Revise la zona del mecanismo de expulsión del reproductor de DC al quitar la cara frontal y arreglarla como sea necesario.
	La zona de expulsión del mecanismo y el motor de expulsión (o circuito impulsor) están dañados	Arregle el mecanismo y el motor de carga (o el circuito impulsor)
ERROR 6 (Error Transversal)	El motor transversal o el interruptor están defectuosos o la zona Transversal del disco está dañada.	Revise el motor del mecanismo del DC y el interruptor; ¡Ponga un disco diferente!
ERROR 7 (Error del Servomecanismo)	Suciedad excesiva o polvo en el disco	Limpie el disco para que le quite la suciedad o el polvo, como sea necesario
	El disco está torcido, rajado o severamente dañado.	¡Ponga un disco diferente!
ERROR 9 (Error de TOC)	El disco está rajado, torcido o severamente dañado.	¡Ponga un disco diferente!
	El lector láser está defectuoso	Haga arreglar el lector láser en un centro de servicio
	El servomecanismo del reproductor de DC no funciona adecuadamente	Revise la zona de circuitos del servomecanismo y arréguela como sea necesario
Ruidos irradiados	No hay supresión de radiofrecuencia de los motores de los sopladores	Conéctele una topa de filtro en línea (Radio Shack #272-1085) a B+ cerca al motor del soplador.
	No hay supresión de radiofrecuencia de los interruptores	Conecte un capacitor no polarizado de .1 μ f – .01 μ f entre los contactos del interruptor.
El disco salta excesivamente	La unidad fuente fue montada en un ángulo incorrecto	Revise el ángulo de montaje de la unidad fuente (móntela dentro de $\pm 20^\circ$ del plano horizontal) y arréguela como sea necesario
	La unidad fuente no está asegurada adecuadamente (Soporte estándar)	Revise la sujeción de la manga de instalación y la correa trasera, arréguela o cámbiela como sea necesario
	La unidad fuente no está asegurada adecuadamente (Soporte ISO)	Revise la sujeción de los tornillos de montaje y arréguelos o cámbielos como sea necesario

SOLUCIÓN DE PROBLEMAS

SÍNTOMA	DIAGNÓSTICO	CORRECCIÓN
Ruido del motor	La unidad fuente no tiene una conexión a tierra adecuada	Revise las conexiones y arregle el cableado como sea necesario
	El ruido es irradiado al cable RCA de la señal	Revise las conexiones, encamine los cables RCA lejos de fuentes de alta energía
	Hay un componente malo en la cadena de la señal	Revise las conexiones. Desvíe todos los componentes entre la unidad fuente y el amplificador. Conecte un componente a la vez para que determine cuál es el que falla. Arregle o sustituya los componentes como sea necesario
	El ruido es irradiado a los cables del altavoz	Desconecte los altavoces y conecte un altavoz de prueba a los terminales de salida o la unidad fuente. Si el ruido desaparece, vuelva a encaminar los cables lejos de fuentes de alta energía
	Hay múltiples conexiones a tierra en el sistema de sonido	Revise las conexiones a tierra y conecte los amplificadores, procesadores de señal y otros componentes a un punto central o ensaye con otro punto de conexión a tierra en la carrocería

Remoto Infrarrojo

El Remoto Infrarrojo tiene poco alcance	Las pilas están gastadas	Compruebe el estado de las baterías y cámbielas en la medida que sea necesario con dos (2) baterías AAA
	Hay suciedad excesiva o polvo en la lente del transmisor Infrarrojo Remoto o en la lente del receptor	Limpie las lentes del transmisor y del receptor (logotipo del disco compacto) con una solución para plexiglás y una tela no abrasiva
	El remoto infrarrojo está fuera del alcance de transmisión óptima	Funcione el remoto infrarrojo dentro de 4,5 m y a un ángulo horizontal de $\pm 45^\circ$ de la cara frontal de la unidad fuente.
	Condiciones de luz solar altas	Funcione el remoto infrarrojo más cerca de la Unidad Fuente
El remoto infrarrojo no funciona (El diodo electroluminescent e no alumbra)	Las pilas están agotadas	Compruebe el estado de las baterías y cámbielas en la medida que sea necesario con dos (2) baterías AAA
	La pila fue puesta incorrectamente	Compruebe la instalación de la batería e invierta la posición de la misma si es necesario (en el compartimiento de la batería se indica la polaridad)

SOLUCIÓN DE PROBLEMAS – DEL CAMBIADOR DE DC

SÍNTOMA	DIAGNÓSTICO	CORRECCIÓN
Error 1 (Error de inicialización)	La unidad del disco no detecta el cargador	Use la palanca manual de expulsión en la parte inferior de la unidad.
	Problema de carga/descarga de la bandeja del cargador	Revise la zona de carga/descarga de la bandeja
	El sensor del cargador está defectuoso	Haga revisar el interruptor de detección del cargador en un centro de servicio
Error 2 (Error de Expulsión del Cargador)	No expulsa el cargador	Use la palanca manual de expulsión en la parte inferior de la unidad.
	El resorte del cargador está dañado	Haga que un centro de servicio lo revise y arregle como sea necesario
	La bandeja del cargador está atascada	Revisela y arrégela como sea necesario
Error 3 (Error de Carga)	La carga de la bandeja no termina después de 5 segundos	Presione Eject, hale el cargador e intente otra vez. Presione reinicio
	El mecanismo de carga y el motor de carga (o el circuito impulsor) están defectuosos	Arregle el mecanismo y el motor de carga (o el circuito impulsor)
Error 4 (Error de Descarga)	La descarga de la bandeja no termina después de 5 segundos	Presione Eject, hale el cargador e intente otra vez. Presione reinicio
	El mecanismo de descarga y el motor (o el circuito impulsor) están defectuosos	Haga arreglar el mecanismo y el motor de carga (o el circuito impulsor) en un centro de servicio
Error 5 (Error del Elevador)	La bandeja del cargador está atascada	Arregle el mecanismo del cambiador de DC; luego presione Reset
Error 7 (Error de Enfoque)	El lector láser está defectuoso	Arregle el lector láser
	El disco está deformado o dañado.	Ponga un disco nuevo
Error 9 (Error de TOC)	El disco está deformado, agrietado, dañado o gravemente rayado.	Expulse el disco dañado de la unidad fuente y solamente use discos que no estén dañados
	El lector láser está defectuoso	Haga arreglar el lector láser en un centro de servicio
NO CD (Error de No Disco)	El cargador está vacío o no está puesto en la unidad	Compruebe el cargador e insértele discos
NO CONN (Error de Comunicación)	El cable DIN de 8 contactos está desconectado del mecanismo CDX o la unidad fuente	Verifique la conexión del cable DIN de 8 contactos entre el reproductor y la unidad
El cambiador de DC no funciona	El cable CDX está intermitente o severamente dañado	Compruebe las conexiones y arregle o cambie el cable CDX como sea necesario
	El cable CDX está desconectado de la Unidad Fuente o del Cambiador de DC	Compruebe las conexiones en la Unidad Fuente y el Cambiador de DC, y arregle el cableado como sea necesario
	Asunto de Comunicaciones	Presione Reset en el Cambiador de DC
El disco está atascado en el Cambiador	Problema de carga/descarga del disco	Pruebe a expulsar el cartucho. Si el cambiador de CD sigue sin funcionar, consulte su Distribuidor local autorizado de Rockford Fosgate

ESPECIFICACIONES

General

Voltaje de funcionamiento
Corriente de reserva
Temperatura de funcionamiento

Clasificación de potencia dinámica por canal en una carga de **4Ω**
Valor eficaz de potencia continua por canal, todos los canales accionados desde 20-20,000Hz con menos de 0.5% de Distorsión Armónica Total (DAT).
Impedancia del altavoz
Voltaje de preamplificación de salida
Voltaje de preamplificación de Sum
Impedancia de preamplificación de salida
Ecuilibración

Alcance del receptor del ojo infrarrojo

Dimensiones generales
(con el borde decorativo)

Dimensiones frontales
(sin el borde decorativo)

Peso (Masa)

9220

+10.8V – +16.0V CC
5mA Max
Receptor: -30°C a +70°C
Reproductor de DC -10°C to +65°C
40 vatios x 4

13 vatios x 4 (carga de 4Ω)
17 vatios x 4 (carga de 2Ω)

2Ω – 8Ω
5V RMS @ 0.5% THD
5V RMS @ 0.5% THD
<50Ω
Graves: ±10dB @ 60Hz
Agudos: ±8dB @ 15kHz
±45° fuera del eje
Altura: 58mm
Anchura: 188mm
Profundidad: 183.7mm
Altura: 46.5mm
Anchura: 171.5mm
Profundidad: 20.2mm
1.42kg

Sintonizador de FM

Gama de sintonización
América 87.5 ~ 107.9MHz (Espaciamiento de 200kHz)
Eur/Aus 87.5 ~ 108MHz (Espaciamiento de 50kHz)
Frecuencia de respuesta 30Hz – 12kHz
Sensibilidad útil 10dB (S/N 30dB)
Rechazo de frecuencia intermedia 90dB
Rechazo de imagen 50dB
Relación entre ruido y señal 60dB
Distorsión < 0.5%
Separación de canales ≥ 25dB @ 1kHz
Supresión 35dB

Sintonizador de AM

Gama de sintonización
América 530 ~ 1710kHz (Espaciamiento de 10kHz)
Eur/Aus 522 ~ 1620kHz (Espaciamiento de 9kHz)
Sensibilidad 20dBf max @ 10dB de sensibilidad
-6dB ancho de banda 5kHz min – 12kHz max

Reproductor de DC

Discos compatibles 5" or 3"
Frecuencia de respuesta 20Hz – 20kHz (±3dB)
Relación entre ruido y señal >90dB (salida de preamp con filtro PB/ 22kHz)
Distorsión <0.5%
Separación de canales 86dB(salida de preamp con filtro PB/ 22kHz)
Gama dinámica 100dB

Remoto Infrarrojo

Voltaje de funcionamiento +3V DC
Alcance de transmisión 6 m (variable bajo la luz solar)
Sustitución de la Pila (2) AAA +1.5 voltios
Dimensiones 104.8mm x 46.0mm x 28.6mm

Las especificaciones están sujetas a cambios sin previo aviso

Rockford Corporation ofrece una garantía limitada para los productos Rockford Fosgate bajo los siguientes términos:

Duración de la garantía

Unidades Fuente, altavoces, procesadores de señales y amplificadores PUNCH—1 año

Amplificadores POWER—2 años

Amplificadores Type RF—3 años

Cualquier producto de fábrica restaurado—90 días (comprobante de compra requerido)

Qué está cubierto

Esta garantía se aplica solamente a los productos Rockford Fosgate vendidos a consumidores por Concesionarios Autorizados Rockford Fosgate en los Estados Unidos o sus posesiones. Los productos comprados por los consumidores en un Distribuidor Autorizado Rockford Fosgate de otro país están cubiertos solamente por el Distribuidor de dicho país y no por Rockford Corporation.

Quién está cubierto

Esta garantía cubre solamente al comprador original del producto Rockford comprado en un Concesionario Autorizado de Rockford Fosgate de los Estados Unidos. Para poder recibir el servicio, el comprador debe presentarle a Rockford una copia del recibo indicando el nombre del cliente, nombre del distribuidor, producto comprado y la fecha de la compra.

Los productos que estén defectuosos durante el periodo de la garantía serán arreglados o reemplazados (con un producto equivalente) a entera discreción de Rockford.

Qué no está cubierto

1. Daños causados por accidentes, maltrato, operación incorrecta, agua, robo, transporte
2. Cualquier costo o gasto relacionado con la desinstalación o nueva instalación del producto
3. Servicios prestados por alguien que no sea un Centro de Servicio Autorizado por Rockford Fosgate
4. Cualquier producto que tenga el número de serie borrado, alterado o removido
5. Daños posteriores a otros componentes
6. Cualquier producto comprado fuera de los EE.UU.
7. Cualquier producto no comprado en un Distribuidor Autorizado de Rockford Fosgate

Límite de las garantías implícitas

Cualquier garantía implícita incluyendo las garantías de aptitud de uso y comerciabilidad, está limitada, en duración al período de la garantía expresa indicada anteriormente. Algunos estados no permiten limitaciones en la duración de una garantía implícita, de modo que esta limitación puede no aplicarse. Ninguna persona está autorizada a adoptar ninguna otra obligación en conexión con la venta del producto en nombre de Rockford Fosgate.

Cómo obtener servicio

Comuníquese con el distribuidor autorizado de Rockford Fosgate donde compró este producto.

Si necesita ayuda adicional, llame al 1-800-669-9899 para hablar con la oficina de Servicio al Cliente de Rockford. Debe obtener un # NADM (Número de Autorización para la Devolución del Material) para enviar cualquier producto a Rockford Fosgate. Usted es responsable por el envío del producto a Rockford.

Garantía UE

Este producto satisface los requisitos de garantía de la UE actuales, ver al distribuidor autorizado para mayores detalles.

Enviar a: **Electronics**
Rockford Corporation
Warranty Repair Department
2055 E. 5th Street
Tempe, AZ 85281
RA#: _____

Enviar a: **Speakers**
Rockford Acoustic Design
Speaker Returns
3056 Walker Ridge Dr.
Walker, MI 49544
RA#: _____

Rockford Fosgate®

Installation assistance available at:

RFTECH

www.rockfordfosgate.com/rftech



Rockford Fosgate
Rockford Corporation
546 South Rockford Drive
Tempe, Arizona 85281 U.S.A.
In U.S.A., (480) 967-3565
In Europe, Fax (49) 8503-934014
In Japan, Fax (81) 559-79-1265

www.rockfordfosgate.com